

+

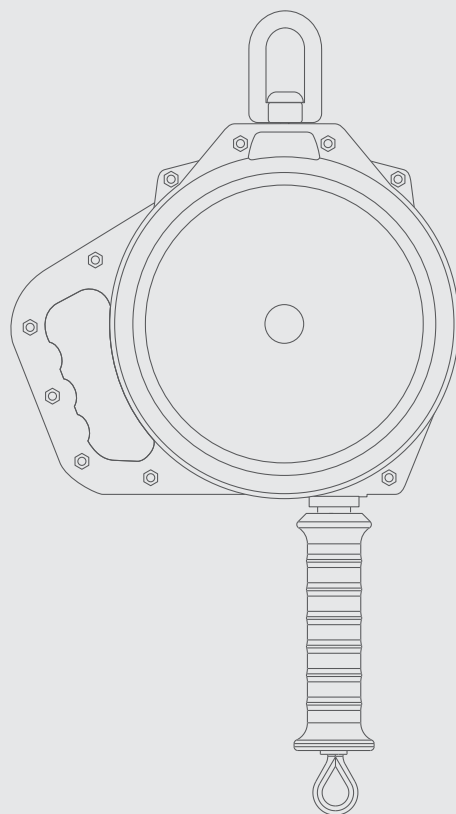

+

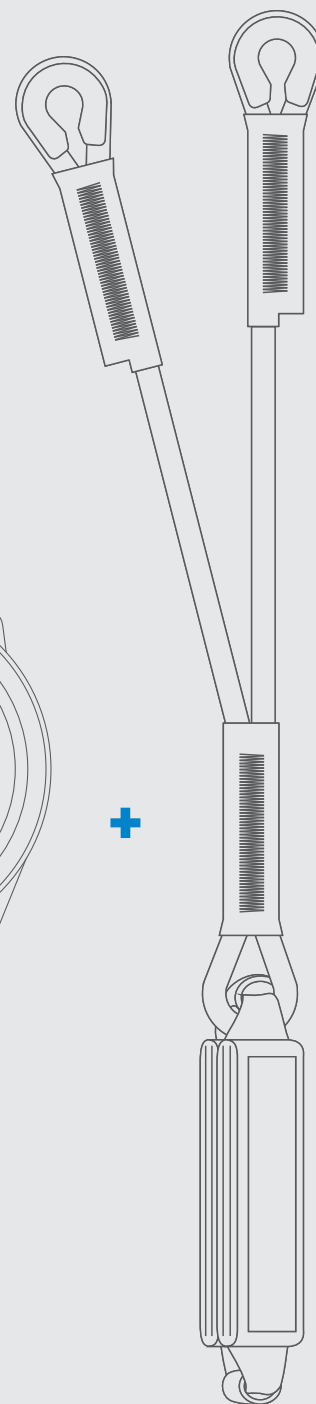

Zestawy asekuracyjne

Zestawy do prac wysokościowych
Zestawy do prac na dachu stromym
Zestawy do prac głębokościowych

14
36
40

BASIC



P-01
szelki bezpieczeństwa



ABM + LB 101
amortyzator
bezpieczeństwa ABM
z linką LB 101 o dł. 2 m
+ 2 x AZ 011



**TORBA
TRANSPORTOWA
T2**

W SKŁAD ZESTAWU WCHODZĄ:

- szelki bezpieczeństwa P-01 z tylnym punktem zaczepowym, rozmiar M-XL lub XXL
- amortyzator bezpieczeństwa ABM z linką bezpieczeństwa LB 101 o dł. 2 m i zatrzaskami stalowymi AZ 011
- torba transportowa, wymiary 31 x 27 x 10 cm

PUNKTY ZACZEPOWE:

1

tył

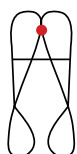

ZASTOSOWANIE:

EN 355



BASIC 2



P-30
szelki bezpieczeństwa



ABM + LB 100
amortyzator
bezpieczeństwa ABM
z linką LB 100 + 2 x AZ 011



**TORBA
TRANSPORTOWA
T2**



**VG11
11.074**
do stosowania
w poziomie,
kiedy może nastąpić
upadek przez
krawędź



R ≥ 0,5 mm
dla profili
o promieniu
r ≥ 0,5 mm
bez ostrych krawędzi

W SKŁAD ZESTAWU WCHODZĄ:

- szelki bezpieczeństwa P-30 z przednim i tylnym punktem zaczepowym, rozmiar M-XL lub XXL
- amortyzator bezpieczeństwa ABM z linką bezpieczeństwa LB 100 i zatrzaskami stalowymi AZ 011
- torba transportowa, wymiary 31 x 27 x 10 cm

PUNKTY ZACZEPOWE:

1

przód

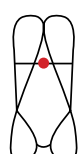

1

tył



ZASTOSOWANIE:

EN 355



BASIC 3



P-03
szelki bezpieczeństwa



ABM + LB 101
amortyzator
bezpieczeństwa ABM
z linką LB 101 o dł. 2 m
+ AZ 011 + AZ 011



**TORBA
TRANSPORTOWA
T2**

W SKŁAD ZESTAWU WCHODZĄ:

- szelki bezpieczeństwa P-03 z przednim i tylnym punktem zaczepowym, rozmiar M-XL lub XXL
- amortyzator bezpieczeństwa ABM z linką bezpieczeństwa LB 101 o dł. 2 m i zatrzaśnikami stalowymi AZ 011
- torba transportowa, wymiary 31 x 27 x 10 cm

PUNKTY ZACZEPOWE:

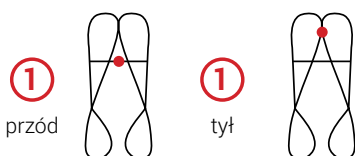

ZASTOSOWANIE:



BASIC 4



P-01
szelki bezpieczeństwa



ABM + LB 101
amortyzator
bezpieczeństwa ABM
z linką LB 101 o dł. 2 m
+ AZ 011 + AZ 029



**TORBA
TRANSPORTOWA
T2**

W SKŁAD ZESTAWU WCHODZĄ:

- szelki bezpieczeństwa P-01 z tylnym punktem zaczepowym, rozmiar M-XL lub XXL
- amortyzator bezpieczeństwa ABM z linką bezpieczeństwa LB 101 o dł. 2 m i zatrzaśnikiem stalowym AZ 011 oraz zatrzaśnikiem stalowym AZ 029
- torba transportowa, wymiary 31 x 27 x 10 cm

PUNKTY ZACZEPOWE:

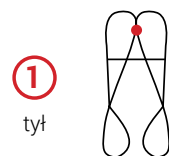

ZASTOSOWANIE:



BASIC 4+



P-01
szelki bezpieczeństwa



ABM + LB 101
amortyzator bezpieczeństwa ABM z linką LB 101 o dł. 2 m + AZ 011 + AZ 023 (otwarcie 56 mm)



TORBA TRANSPORTOWA T2

W SKŁAD ZESTAWU WCHODZĄ:

- szelki bezpieczeństwa P-01 z tylnym punktem zaczepowym, rozmiar M-XL lub XXL
- amortyzator bezpieczeństwa ABM z linką bezpieczeństwa LB 101 o dł. 2 m i zatrzaśnikiem stalowym AZ 011 oraz zatrzaśnikiem aluminiowym AZ 023 (otwarcie 56 mm)
- torba transportowa, wymiary 31 x 27 x 10 cm

PUNKTY ZACZEPOWE:

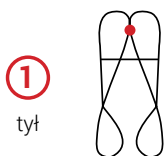

1
tył

ZASTOSOWANIE:



BASIC 5



P-05
szelki bezpieczeństwa



ABM + LB 101
amortyzator bezpieczeństwa ABM z linką LB 101 o dł. 2 m + 2 x AZ 011



TORBA TRANSPORTOWA T2



LB 100
regulowana linka bezpieczeństwa LB 100 o dł. 2 m + 2 x AZ 011

W SKŁAD ZESTAWU WCHODZĄ:

- szelki bezpieczeństwa P-05 z przednim i tylnym punktem zaczepowym oraz z pasem i bocznymi klamrami zaczepowymi, rozmiar M-XL lub XXL
- amortyzator bezpieczeństwa ABM z linką bezpieczeństwa LB 101 o dł. 2 m i zatrzaśnikami stalowymi AZ 011
- regulowana linka bezpieczeństwa LB 100 o dł. 2 m z zatrzaśnikami stalowymi AZ 011
- torba transportowa, wymiary 31 x 27 x 10 cm

PUNKTY ZACZEPOWE:

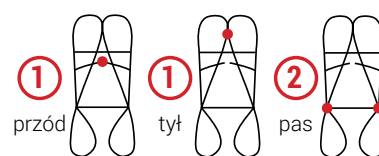

1
przód

1
tył

2
pas

ZASTOSOWANIE:



BASIC S



+



P-01S
szelki bezpieczeństwa

ABM + LB 101
amortyzator bezpieczeństwa ABM z linką LB 101 o dł. 2 m + 2 x AZ 011

+



TORBA TRANSPORTOWA T2

W SKŁAD ZESTAWU WCHODZĄ:

- szelki bezpieczeństwa P-01S z tylnym punktem zaczepowym, rozmiar M-XL lub XXL
- amortyzator bezpieczeństwa ABM z linką bezpieczeństwa LB 101 o dł. 2 m i zatrzaśnikami stalowymi AZ 011
- torba transportowa, wymiary 31 x 27 x 10 cm

PUNKTY ZACZEPOWE:

①

tył

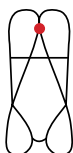

ZASTOSOWANIE:

EN 355



BASIC 2S



+



P-01S
szelki bezpieczeństwa

LB 100
regulowana linka bezpieczeństwa LB 100 o dł. 2 m + 2 x AZ 011

+



TORBA TRANSPORTOWA T2

W SKŁAD ZESTAWU WCHODZĄ:

- szelki bezpieczeństwa P-01S z tylnym punktem zaczepowym, rozmiar M-XL lub XXL
- linka bezpieczeństwa LB 100 o dł. 2 m i zatrzaśnikami stalowymi AZ 011
- torba transportowa, wymiary 31 x 27 x 10 cm

PUNKTY ZACZEPOWE:

①

tył

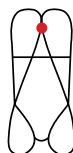

ZASTOSOWANIE:

EN 354

EN 358



BASIC 3S



P-03S
szelki bezpieczeństwa



ABM + LB 101
amortyzator bezpieczeństwa ABM z linką LB 101 o dł. 2 m + 2 x AZ 011



TORBA TRANSPORTOWA T2

W SKŁAD ZESTAWU WCHODZĄ:

- szelki bezpieczeństwa P-03S z przednim i tylnym punktem zaczepowym, rozmiar M-XL lub XXL
- amortyzator bezpieczeństwa ABM z linką bezpieczeństwa LB 101 o dł. 2 m i zatrzaśnikami stalowymi AZ 011
- torba transportowa, wymiary 31 x 27 x 10 cm

PUNKTY ZACZEPOWE:

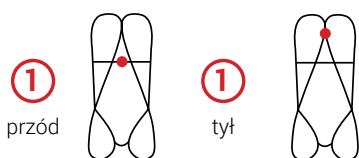

ZASTOSOWANIE:



BASIC 4S



P-01S
szelki bezpieczeństwa



ABM + LB 101
amortyzator bezpieczeństwa ABM z linką LB 101 + AZ 011 + AZ 029



TORBA TRANSPORTOWA T2

W SKŁAD ZESTAWU WCHODZĄ:

- szelki bezpieczeństwa P-01S z tylnym punktem zaczepowym, rozmiar M-XL lub XXL
- amortyzator bezpieczeństwa ABM z linką bezpieczeństwa LB 101 o dł. 2 m i zatrzaśnikami stalowymi AZ 011 oraz zatrzaśnikiem stalowym AZ 029
- torba transportowa, wymiary 31 x 27 x 10 cm

PUNKTY ZACZEPOWE:

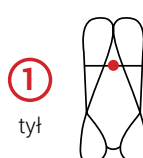

ZASTOSOWANIE:



BASIC 4S+



P-01S

szelki bezpieczeństwa



ABM + LB 101

amortyzator bezpieczeństwa ABM z linką LB 101 + AZ 011 + AZ 023 (otwarcie 56 mm)



TORBA TRANSPORTOWA T2

W SKŁAD ZESTAWU WCHODZĄ:

- szelki bezpieczeństwa P-01S z tylnym punktem zaczepowym, rozmiar M-XL lub XXL
- amortyzator bezpieczeństwa ABM z linką bezpieczeństwa LB 101 o dł. 2 m i zatrzaśnikiem stalowym AZ 011 oraz zatrzaśnikiem aluminiowym AZ 023
- torba transportowa, wymiary 31 x 27 x 10 cm

PUNKTY ZACZEPOWE:

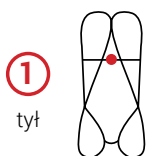

ZASTOSOWANIE:



BASIC 5S



P-05S

szelki bezpieczeństwa



ABM + LB 101

amortyzator bezpieczeństwa ABM z linką LB 101 o dł. 2 m + 2 x AZ 011



LB 100

regulowana linka bezpieczeństwa LB 100 o dł. 2 m + 2 x AZ 011



TORBA TRANSPORTOWA T2

W SKŁAD ZESTAWU WCHODZĄ:

- szelki bezpieczeństwa P-05S z przednim i tylnym punktem zaczepowym oraz z pasem i bocznymi klamrami zaczepowymi, rozmiar M-XL lub XXL
- amortyzator bezpieczeństwa ABM z linką bezpieczeństwa LB 101 o dł. 2 m i zatrzaśnikami stalowymi AZ 011
- regulowana linka bezpieczeństwa LB 100 o dł. 2 m z zatrzaśnikami stalowymi AZ 011
- torba transportowa, wymiary 31 x 27 x 10 cm

PUNKTY ZACZEPOWE:

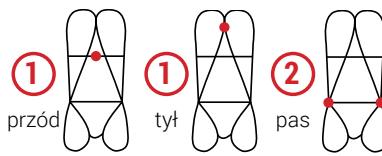

ZASTOSOWANIE:

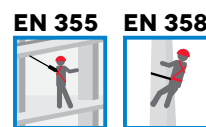

BASIC 6S

BASIC 6S+



P-01S

szelki bezpieczeństwa

ABM SCF

amortyzator bezpieczeństwa BW 220 z podwójną linką i zatrzaśnikami AZ 011 + 2 x AZ 029
dł. całkowita 1,5 m



TORBA TRANSPORTOWA T2



P-01S

szelki bezpieczeństwa

ABM SCF

amortyzator bezpieczeństwa BW 220 z podwójną linką i zatrzaśnikami AZ 011 + 2 x AZ 023 (otwarcie 56 mm)
dł. całkowita 1,5 m



TORBA TRANSPORTOWA T2

W SKŁAD ZESTAWU WCHODZĄ:

- szelki bezpieczeństwa P-01S z tylnym punktem zaczepowym, rozmiar M-XL lub XXL
- amortyzator bezpieczeństwa BW 220 z podwójną linką i zatrzaśnikami stalowymi AZ 011 i 2 x AZ 029, dł. całkowita 1,5 m
- torba transportowa, wymiary 31 x 27 x 10 cm

W SKŁAD ZESTAWU WCHODZĄ:

- szelki bezpieczeństwa P-01S z tylnym punktem zaczepowym, rozmiar M-XL lub XXL
- amortyzator bezpieczeństwa BW 220 z podwójną linką, zatrzaśnikiem stalowym AZ 011 i zatrzaśnikami aluminiowymi 2 x AZ 023, dł. całkowita 1,5 m
- torba transportowa, wymiary 31 x 27 x 10 cm

PUNKTY ZACZEPOWE:

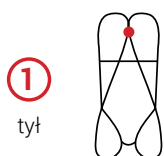

1
tył

ZASTOSOWANIE:



PUNKTY ZACZEPOWE:

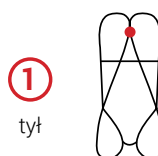

1
tył

ZASTOSOWANIE:



BASIC 7S



P-030

szelki bezpieczeństwa



ABM SCF

amortyzator bezpieczeństwa BW 220 z podwójną linką i zatrzaśnikami AZ 011 i 2 x AZ 029



TORBA TRANSPORTOWA T2

W SKŁAD ZESTAWU WCHODZĄ:

- szelki bezpieczeństwa P-30 z przednim i tylnym punktem zaczepowym, rozmiar M-XL lub XXL
- amortyzator bezpieczeństwa BW 220 z podwójną linką i zatrzaśnikami stalowymi AZ 011 i 2 x AZ 023, dł. całkowita 1,5 m
- torba transportowa, wymiary 31 x 27 x 10 cm

PUNKTY ZACZEPOWE:

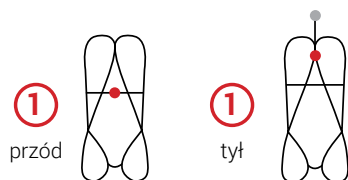

ZASTOSOWANIE:



BASIC 7S+



P-030

szelki bezpieczeństwa



ABM SCF

amortyzator bezpieczeństwa BW 220 z podwójną linką i zatrzaśnikami AZ 011 i 2 x AZ 023 (otwarcie 56 mm) dł. całkowita 1,5 m



TORBA TRANSPORTOWA T2

W SKŁAD ZESTAWU WCHODZĄ:

- szelki bezpieczeństwa P-30 z przednim i tylnym punktem zaczepowym, rozmiar M-XL lub XXL
- amortyzator bezpieczeństwa BW 220 z podwójną linką, zatrzaśnikiem stalowym AZ 011 i zatrzaśnikami aluminiowymi 2 x AZ 023, dł. całkowita 1,5 m
- torba transportowa, wymiary 31 x 27 x 10 cm

PUNKTY ZACZEPOWE:

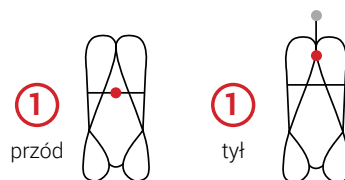

ZASTOSOWANIE:



BASIC PRO 1

WERSJE URZĄDZENIA

BASIC PRO 1/05

BASIC PRO 1/10

BASIC PRO 1/15

BASIC PRO 1S

WERSJE URZĄDZENIA

BASIC PRO 1S/05

BASIC PRO 1S/10

BASIC PRO 1S/15



P-01

szelki bezpieczeństwa



AC 060ED

urządzenie samozaciskowe z liną roboczą + AZ 011 i AZ 002



TORBA TRANSPORTOWA T4

W SKŁAD ZESTAWU WCHODZĄ:

- szelki bezpieczeństwa P-01 z tylnym punktem zaczepowym, rozmiar M-XL lub XXL
- urządzenie samozaciskowe z mikroamortyzatorem LINOSTOP II ED z liną roboczą i zatrzaśnikami AZ 011, AZ 002
- torba transportowa, wymiary 45 x 38 x 10 cm

PUNKTY ZACZEPOWE:

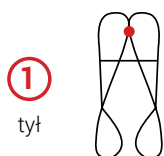

1 tył

ZASTOSOWANIE:

EN 353-2



P-01S

szelki bezpieczeństwa



AC 060ED

urządzenie samozaciskowe z liną roboczą + AZ 011 i AZ 002



TORBA TRANSPORTOWA T4

W SKŁAD ZESTAWU WCHODZĄ:

- szelki bezpieczeństwa P-01S z tylnym punktem zaczepowym, rozmiar M-XL lub XXL
- urządzenie samozaciskowe z mikroamortyzatorem LINOSTOP II ED z liną roboczą i zatrzaśnikami AZ 011, AZ 002
- torba transportowa, wymiary 45 x 38 x 10 cm

PUNKTY ZACZEPOWE:

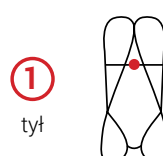

1 tył

ZASTOSOWANIE:

EN 353-2



BASIC PRO 3

WERSJE URZĄDZENIA

BASIC PRO 3/05

BASIC PRO 3/10

BASIC PRO 3/15



P-03

szelki bezpieczeństwa

AC 060ED

urządzenie samozaciskowe z liną roboczą + AZ 011 i AZ 002



**TORBA
TRANSPORTOWA
T4**

W SKŁAD ZESTAWU WCHODZĄ:

- szelki bezpieczeństwa P-03 z przednim i tylnym punktem zaczepowym, rozmiar M-XL lub XXL
- urządzenie samozaciskowe z mikroamortyzatorem LINOSTOP II ED z liną roboczą i zatrzaśnikami AZ 011, AZ 002
- torba transportowa, wymiary 45 x 38 x 10 cm

PUNKTY ZACZEPOWE:

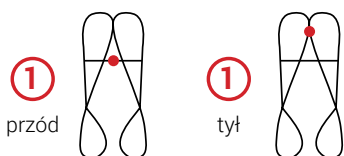

ZASTOSOWANIE:



BASIC PRO 3S

WERSJE URZĄDZENIA

BASIC PRO 3S/05

BASIC PRO 3S/10

BASIC PRO 3S/15



P-03S

szelki bezpieczeństwa

AC 060ED

urządzenie samozaciskowe z liną roboczą + AZ 011 i AZ 002



**TORBA
TRANSPORTOWA
T4**

W SKŁAD ZESTAWU WCHODZĄ:

- szelki bezpieczeństwa P-03S z przednim i tylnym punktem zaczepowym, rozmiar M-XL lub XXL
- urządzenie samozaciskowe z mikroamortyzatorem LINOSTOP II ED z liną roboczą i zatrzaśnikami AZ 011, AZ 002
- torba transportowa, wymiary 45 x 38 x 10 cm

PUNKTY ZACZEPOWE:

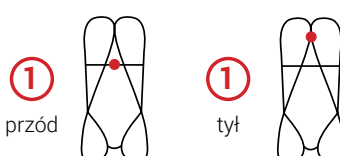

ZASTOSOWANIE:



BASIC PRO 5

WERSJE URZĄDZENIA	DL. LINY	CENA NETTO
BASIC PRO 5/05	5 m	
BASIC PRO 5/10	10 m	
BASIC PRO 5/15	15 m	
BASIC PRO 5/20	20 m	
BASIC PRO 5/30	30 m	



P-30

szelki bezpieczeństwa

+



AC 060ED

urządzenie samozaciskowe z liną roboczą + AZ 011 i AZ 002

+



TORBA TRANSPORTOWA T4

W SKŁAD ZESTAWU WCHODZĄ:

- szelki bezpieczeństwa P-30 z przednim i tylnym punktem zaczepowym, rozmiar M-XL lub XXL
- urządzenie samozaciskowe z mikroamortyzatorem LINOSTOP-II ED z liną roboczą i zatrzaśnikami AZ 011 i AZ 002
- torba transportowa, wymiary 45 x 38 x 10 cm

PUNKTY ZACZEPOWE:

1

przód

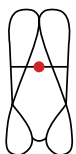

1

tył

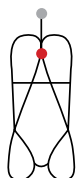

EN 353-2



ZASTOSOWANIE:

BASIC PRO 6

UDOSKONALONE

WERSJE URZĄDZENIA	DL. LINY
BASIC PRO 6/05	5 m
BASIC PRO 6/10	10 m
BASIC PRO 6/15	15 m
BASIC PRO 6/20	20 m
BASIC PRO 6/30	30 m



P-36mX

szelki bezpieczeństwa

U UDOSKONALONE KLAMRY AUTOMATYCZNE

+



AC 060ED

urządzenie samozaciskowe z liną roboczą + AZ 011 i AZ 002

+



TORBA TRANSPORTOWA T4

W SKŁAD ZESTAWU WCHODZĄ:

- szelki bezpieczeństwa P-36mX z przednim i tylnym punktem zaczepowym, rozmiar M-XL lub XXL
- urządzenie samozaciskowe z mikroamortyzatorem LINOSTOP-II ED z liną roboczą i zatrzaśnikami AZ 011 i AZ 002
- torba transportowa, wymiary 45 x 38 x 10 cm

PUNKTY ZACZEPOWE:

1

przód

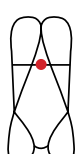

1

tył

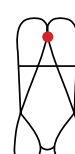

EN 353-2



ZASTOSOWANIE:

BASIC AC 5

WERSJE URZĄDZENIA	DL. LINY
BASIC AC 5/10	10 m
BASIC AC 5/15	15 m
BASIC AC 5/20	20 m
BASIC AC 5/30	30 m



P-30
szelki bezpieczeństwa

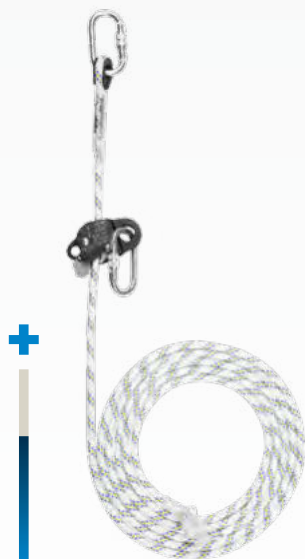

AC 080
+ 2 AZ 011
urządzenie samozaciskowe z liną roboczą



TORBA TRANSPORTOWA T4

W SKŁAD ZESTAWU WCHODZĄ:

- szelki bezpieczeństwa P-30 z przednim i tylnym punktem zaczepowym, rozmiar M-XL lub XXL
- urządzenie samozaciskowe przesuwne AC 080 z liną roboczą i zatrzaśnikami AZ 011
- torba transportowa, wymiary 45 x 38 x 10 cm

PUNKTY ZACZEPOWE:

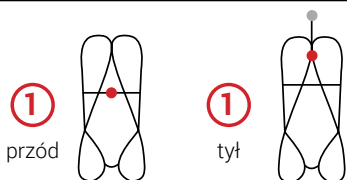

ZASTOSOWANIE:



BASIC AC 6

WERSJE URZĄDZENIA	DL. LINY
BASIC AC 6/10	10 m
BASIC AC 6/15	15 m
BASIC AC 6/20	20 m
BASIC AC 6/30	30 m

UDOSKONALONE



P-36mX
szelki bezpieczeństwa



AC 080
+ 2 AZ 011
urządzenie samozaciskowe z liną roboczą



TORBA TRANSPORTOWA T4

W SKŁAD ZESTAWU WCHODZĄ:

- szelki bezpieczeństwa P-36mX z przednim i tylnym punktem zaczepowym, rozmiar M-XL lub XXL
- urządzenie samozaciskowe przesuwne AC 080 z liną roboczą i zatrzaśnikami AZ 011
- torba transportowa, wymiary 45 x 38 x 10 cm

PUNKTY ZACZEPOWE:

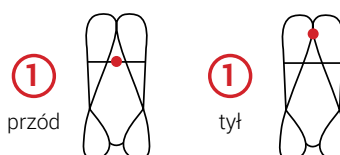

ZASTOSOWANIE:

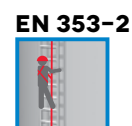

GRIDER



P-05S

szelki bezpieczeństwa



ABM-2T

amortyzator bezpieczeństwa
z podwójną taśmą
+ AZ 011 + 2 x AZ 029



LB 100

linka bezpieczeństwa regulowana
+ 2 x AZ 011



TORBA TRANSPORTOWA T2

W SKŁAD ZESTAWU WCHODZĄ:

- szelki bezpieczeństwa P-05S z przednim i tylnym punktem zaczepowym oraz z pasem i bocznymi klamrami
- amortyzator bezpieczeństwa z podwójną taśmą poliamidową ABM-2T oraz zatrzaśnikami AZ 011 i 2 x AZ 029
- linka bezpieczeństwa regulowana LB 100 o dł. 1,2 m z zatrzaśnikami AZ 011
- torba transportowa, wymiary 31 x 27 x 10 cm

PUNKTY ZACZEPOWE:

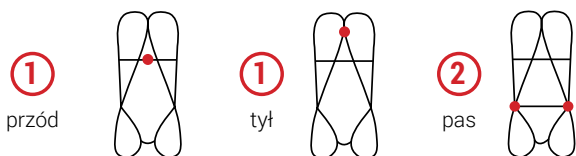

ZASTOSOWANIE:

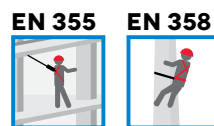

GRIDER+



P-05S

szelki bezpieczeństwa



ABM-2T

amortyzator bezpieczeństwa z podwójną taśmą + AZ 011 + 2 x AZ 023 (otwarcie 56 mm)



LB 100

linka bezpieczeństwa regulowana + 2 x AZ 011



TORBA TRANSPORTOWA T2

W SKŁAD ZESTAWU WCHODZĄ:

- szelki bezpieczeństwa P-05S z przednim i tylnym punktem zaczepowym oraz z pasem i bocznymi klamrami
- amortyzator bezpieczeństwa z podwójną taśmą poliamidową ABM-2T oraz zatrzaśnikami AZ 011 i 2 x AZ 023 (otwarcie 56 mm)
- linka bezpieczeństwa regulowana LB 100 o dł. 1,2 m z zatrzaśnikami AZ 011
- torba transportowa, wymiary 31 x 27 x 10 cm

PUNKTY ZACZEPOWE:

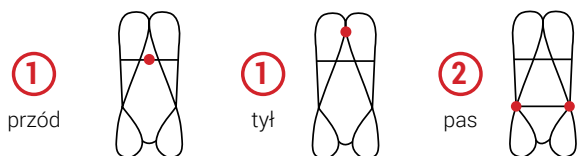

ZASTOSOWANIE:



GRIDER 2

UDOSKONALONE



P-52mX PRO

szelki bezpieczeństwa



UDOSKONALONE
KLAMRY
AUTOMATYCZNE



ABM SCF

amortyzator bezpieczeństwa BW 260 15
z podwójną linką o dł. 1,5 m + AZ 011
+ 2 x AZ 029 (otwarcie 50 mm)

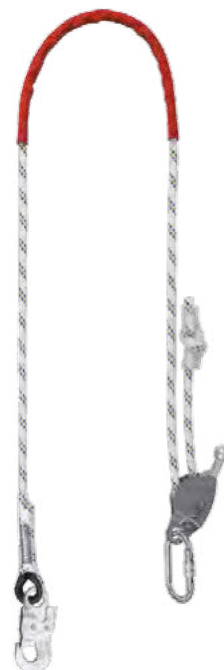

PROT 22

urządzenie do ustalania pozycji
przy pracy o długości 2 m
z zatrzaśnikami AZ 002 i AZ 011



TORBA TRANSPORTOWA T4

W SKŁAD ZESTAWU WCHODZĄ:

- szelki bezpieczeństwa P-52mX PRO z przednim i tylnym punktem zaczepowym oraz z pasem i bocznymi kłami
- amortyzator bezpieczeństwa BW 260 15 z podwójną linką i zatrzaśnikami AZ 011, 2 x AZ 029 (otwarcie 50 mm) o dł. 1,5 m
- urządzenie do ustalania pozycji przy pracy PROT 22 o dł. 2 m z zatrzaśnikami stalowymi AZ 002 i AZ 011
- torba transportowa, wymiary 45 x 38 x 10 cm

PUNKTY ZACZEPOWE:

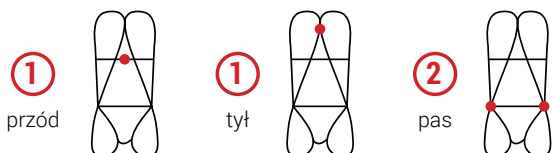

ZASTOSOWANIE:

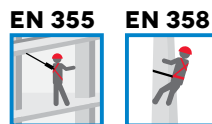

GRIDER 2+

UDOSKONALONE



P-52mX PRO
szelki bezpieczeństwa

U UDOSKONALONE
KLAMRY
AUTOMATYCZNE



ABM SCF

amortyzator bezpieczeństwa BW 260 15
z podwójną linką o dł. 1,5 m + AZ 011
+ 2 x AZ 023 (otwarcie 56 mm)

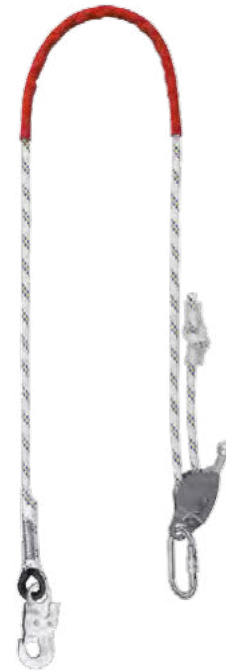

PROT 22

urządzenie do ustalania pozycji
przy pracy o długości 2 m
z zatrzaśnikami AZ 002 i AZ 011



**TORBA
TRANSPORTOWA
T4**

W SKŁAD ZESTAWU WCHODZĄ:

- szelki bezpieczeństwa P-52mX PRO z przednim i tylnym punktem zaczepowym oraz z pasem i bocznymi klamrami
- amortyzator bezpieczeństwa BW 260 15 z podwójną linką i zatrzaśnikami AZ 011, 2 x AZ 023 (otwarcie 56 mm) o dł. 1,5 m
- urządzenie do ustalania pozycji przy pracy PROT 22 o dł. 2 m z zatrzaśnikami stalowymi AZ 002 i AZ 011
- torba transportowa, wymiary 45 x 38 x 10 cm

PUNKTY ZACZEPOWE:

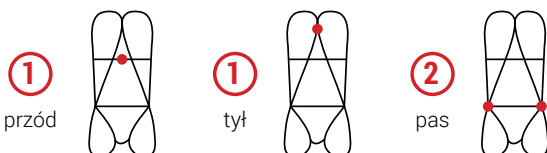

ZASTOSOWANIE:

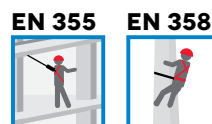

ROLER



P-30

szelki bezpieczeństwa



ROLEX 3

urządzenie samohamowne z zatrzaśnikiem AZ 029S i AZ 002AS



TORBA TRANSPORTOWA T2

W SKŁAD ZESTAWU WCHODZĄ:

- szelki bezpieczeństwa P-30 z przednim i tylnym punktem zaczepowym, rozmiar M-XL lub XXL
- urządzenie samohamowne AH 220S z zatrzaśnikami AZ 029S i AZ 002AS
- torba transportowa, wymiary 31 x 27 x 10 cm

PUNKTY ZACZEPOWE:

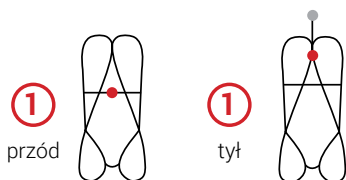

ZASTOSOWANIE:



ROLER 2



P-30

szelki bezpieczeństwa



AZ 410

zaczeP-linowy o dł. 1 m z zatrzaśnikiem AZ 011



NOWE URZĄDZENIE SAMOHAMOWNE CR250V

NISKA WAGA 3,92 kg

CR 250V

urządzenie samohamowne z liną o dł. 10 m i zatrzaśnikiem AZ 002ASI



WREK TRANSPORTOWY AX 011

W SKŁAD ZESTAWU WCHODZĄ:

- szelki bezpieczeństwa P-30 z przednim i tylnym punktem zaczepowym, rozmiar M-XL lub XXL
- zaczeP-linowy AZ 410 o dł. 1 m z zatrzaśnikiem AZ 011
- urządzenie samohamowne CR 250V z liną o dł. 10 m i zatrzaśnikiem AZ 002ASI
- worek transportowy AX 011, wymiary 30 x 30 x 60 cm

PUNKTY ZACZEPOWE:

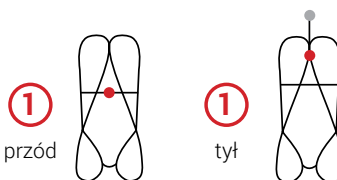

ZASTOSOWANIE:



ROLER 2+

Zestaw asekuracyjny ROLER 2+ do pracy w pionie i poziomie.



P-30
szelki bezpieczeństwa



AZ 410
zaczep-linowy o dł. 1 m z zatrzaśnikiem AZ 011



OS 050
Obrotowa osłona urządzenia do pracy w poziomie



WREK TRANSPORTOWY AX 011



• **NOWE URZĄDZENIE SAMOHAMOWNE CR250HV**

CR 250HV
urządzenie samohamowne z liną o dł. 10 m i zatrzaśnikiem AZ 002ASI



CR 250 HORIZONTAL & VERTICAL

↑ ↓ UŻYTKOWANIE URZĄDZENIA W PIONIE

← → UŻYTKOWANIE URZĄDZENIA W POZIOMIE

 BADANE DLA MAKSYMALNEJ WAGI UŻYTKOWNIKA **120 kg**

 **ZABEZPIECZENIE DLA 1 OSOBY**

W SKŁAD ZESTAWU WCHODZĄ:

- szelki bezpieczeństwa P-30 z przednim i tylnym punktem zaczepowym, rozmiar M-XL lub XXL
- zaczep-linowy AZ 410 o dł. 1 m z zatrzaśnikiem AZ 011
- urządzenie samohamowne CR 250HV z liną o dł. 8 m i zatrzaśnikiem AZ 002ASI
- worek transportowy AX 011, wymiary 30 x 30 x 60 cm

PUNKTY ZACZEPOWE:

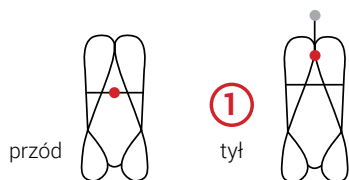

ZASTOSOWANIE:



ROLER 3



P-03S

szelki bezpieczeństwa



WR 025

urządzenie samohamowne z zatrzaśnikiem AZ 011 i AZ 002A



TORBA TRANSPORTOWA T2

W SKŁAD ZESTAWU WCHODZĄ:

- szelki bezpieczeństwa P-03S z przednim i tylnym punktem zaczepowym, rozmiar M-XL lub XXL
- urządzenie samohamowne WR 025 z zatrzaśnikami AZ 011 i AZ 002AS
- torba transportowa, wymiary 31 x 27 x 10 cm

PUNKTY ZACZEPOWE:

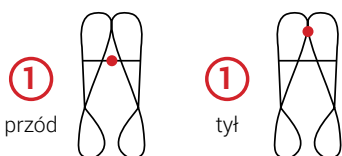

ZASTOSOWANIE:



ROLER 4

UDOSKONALONE



P-32mX PRO

szelki bezpieczeństwa

U UDOSKONALONE KLAMRY AUTOMATYCZNE



DWR040S

urządzenie samohamowne z zatrzaśnikami 2 x AZ 029SS



WOREK TRANSPORTOWY T4

W SKŁAD ZESTAWU WCHODZĄ:

- szelki bezpieczeństwa P-32mX PRO z przednim i tylnym punktem zaczepowym, rozmiar M-XL lub XXL
- urządzenie samohamowne DWR040S z zatrzaśnikami 2 x AZ 029SS (otwarcie 50 mm)
- torba transportowa, wymiary 45 x 38 x 10 cm

PUNKTY ZACZEPOWE:

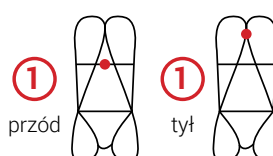

ZASTOSOWANIE:



ROLER 5

UDOSKONALONE



P-52mX PRO

szelki bezpieczeństwa

U UDOSKONALONE
KLAMRY
AUTOMATYCZNE



DWR040S

urządzenie samohamowne
z zatrzaśnikami
2 x AZ 029SS

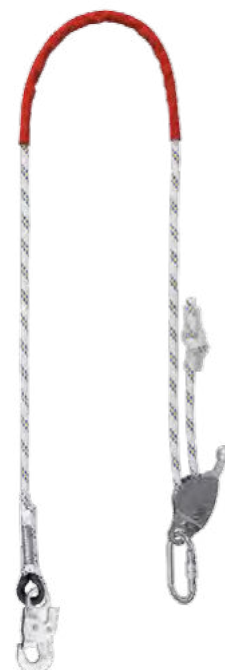

PROT 22

urządzenie do ustalania
pozycji przy pracy o dł. 2 m
z zatrzaśnikami AZ 002 i AZ 011



WOREK TRANSPORTOWY T4

W SKŁAD ZESTAWU WCHODZĄ:

- szelki bezpieczeństwa P-52mX PRO z przednim i tylnym punktem zaczepowym oraz z pasem i bocznymi kłami
- urządzenie samohamowne DWR040S z zatrzaśnikami 2 x AZ 029SS (otwarcie 50 mm)
- urządzenie do ustalania pozycji przy pracy PROT 22 o dł. 2 m z zatrzaśnikami AZ 002 i AZ 011
- torba transportowa, wymiary 45 x 38 x 10 cm

PUNKTY ZACZEPOWE:

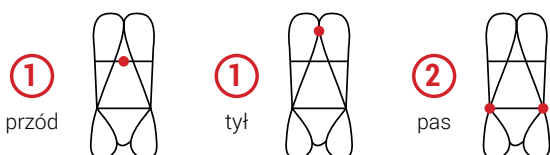

ZASTOSOWANIE:



COMFORT

COMFORT+



P-30

szelki bezpieczeństwa

LA 101

amortyzator bezpieczeństwa z zatrzaśnikami AZ 011 i AZ 029



TORBA TRANSPORTOWA T2



P-30

szelki bezpieczeństwa

LA 101

amortyzator bezpieczeństwa z zatrzaśnikami AZ 011 i AZ 023 (otwarcie 56 mm)



TORBA TRANSPORTOWA T2

W SKŁAD ZESTAWU WCHODZĄ:

- szelki bezpieczeństwa P-30 z przednim i tylnym punktem zaczepowym, rozmiar M-XL lub XXL
- amortyzator bezpieczeństwa o dł. 1,6 m z zatrzaśnikami AZ 011 i AZ 029
- torba transportowa, wymiary 31 x 27 x 10 cm

W SKŁAD ZESTAWU WCHODZĄ:

- szelki bezpieczeństwa P-30 z przednim i tylnym punktem zaczepowym, rozmiar M-XL lub XXL
- amortyzator bezpieczeństwa o dł. 1,6 m z zatrzaśnikami AZ 011 i AZ 023
- torba transportowa, wymiary 31 x 27 x 10 cm

PUNKTY ZACZEPOWE:

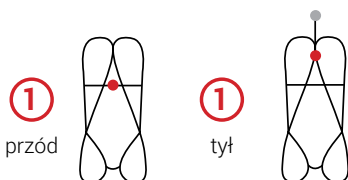

ZASTOSOWANIE:



PUNKTY ZACZEPOWE:

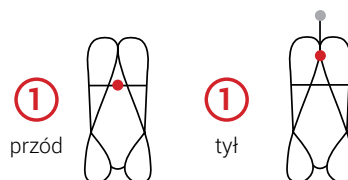

ZASTOSOWANIE:



COMFORT 2

UDOSKONALONE



+



ABM/2LE 111
amortyzator bezpieczeństwa
+ AZ 011 + 2 x AZ 029

P-51Emx

szelki bezpieczeństwa

U UDOSKONALONE
KLAMRY
AUTOMATYCZNE



**TORBA
TRANSPORTOWA
T4**

+



PROT 3
urządzenie do nadawania
pozycji przy pracy o dł. 2 m
z zatrzaśnikami AZ 011
i AZ 002

W SKŁAD ZESTAWU WCHODZĄ:

- szelki bezpieczeństwa P-51Emx z przednim i tylnym punktem zaczepowym, rozmiar M-XL lub XXL
- amortyzator bezpieczeństwa ABM z podwójną elastyczną linką bezpieczeństwa LE 111 z zatrzaśnikami AZ 011 i 2 x AZ 029
- urządzenie do nadawania pozycji przy pracy PROT 3 o dł. 2 m z zatrzaśnikami AZ 011 i AZ 002
- torba transportowa, wymiary 45 x 38 x 10 cm

PUNKTY ZACZEPOWE:

ZASTOSOWANIE:

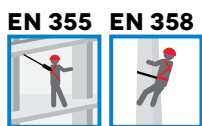
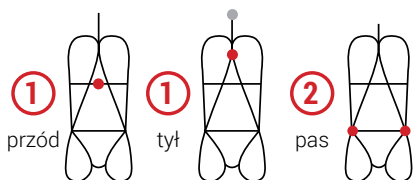

COMFORT 2+

UDOSKONALONE



+



ABM/2LE 111
amortyzator bezpieczeństwa
+ AZ 011 + 2 x AZ 023
(otwarcie 56 mm)

P-51EmX

szelki bezpieczeństwa

U UDOSKONALONE
KLAMRY
AUTOMATYCZNE



**TORBA
TRANSPORTOWA
T4**

+



PROT 3
urządzenie do nadawania
pozycji przy pracy o dł. 2 m
z zatrzaśnikami AZ 011
i AZ 002

W SKŁAD ZESTAWU WCHODZĄ:

- szelki bezpieczeństwa P-51Emx z przednim i tylnym punktem zaczepowym, rozmiar M-XL lub XXL
- amortyzator bezpieczeństwa ABM z podwójną elastyczną linką bezpieczeństwa LE 111 z zatrzaśnikami AZ 011 i 2 x AZ 023
- urządzenie do nadawania pozycji przy pracy PROT 3 o dł. 2 m z zatrzaśnikami AZ 011 i AZ 002
- torba transportowa, wymiary 45 x 38 x 10 cm

PUNKTY ZACZEPOWE:

ZASTOSOWANIE:

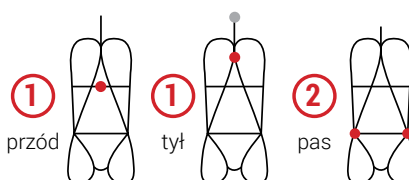

ROOFER



P-70

szelki bezpieczeństwa

+



PROT 2

urządzenie do pracy
w podparciu

+



AZ 410

zaczep-linowy dł. 1 m
z zatrzaśnikiem AZ 011

+



TORBA TRANSPORTOWA

ZESTAW ASEKURACYJNY DO PRACY NA DACHU STROMYM

W SKŁAD ZESTAWU WCHODZĄ:

- szelki bezpieczeństwa P-70 z przednim i tylnym punktem zaczepowym, regulacją pasów udowych, pasa biodrowego i pasów barkowych, rozmiar M-XL lub XXL
- zaczep-linowy AZ 410 o dł. 1 m z zatrzaśnikiem AZ 011
- urządzenie do nadawania pozycji przy pracy PROT 2 z zatrzaśnikami AZ 011 i AZ 002
- torba transportowa, wymiary 45 x 38 x 10 cm

PUNKTY ZACZEPOWE:

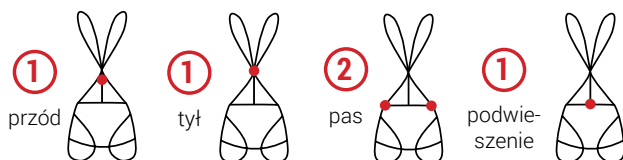

ZASTOSOWANIE:



ROOFER PRO

UDOSKONALONE



P-70

szelki bezpieczeństwa



TORBA TRANSPORTOWA



AZ 410

2 szt. zaczepu linowego o dł. 1 m z zatrzaśnikiem AZ 011



NOWE URZĄDZENIE AC 060ED

AC 060ED

urządzenie samozaciskowe z liną roboczą z zatrzaśnikami AZ 011 i AZ 002

ZESTAW ASEKURACYJNY DO PRACY NA DACHU STROMYM

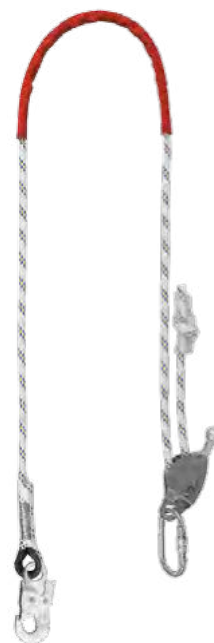

PROT 22

urządzenie do nadawania pozycji przy pracy

+ W SKŁAD ZESTAWU WCHODZĄ:

- szelki bezpieczeństwa P-70 z przednim i tylnym punktem zaczepowym, regulacją pasów udowych, pasa biodrowego i pasów barkowych, rozmiar M-XL lub XXL
- 2 szt. zaczepu linowego AZ 410 o dł. 1 m z zatrzaśnikiem AZ 011
- urządzenie do nadawania pozycji przy pracy PROT 22 z zatrzaśnikami stalowymi AZ 002 i AZ 011
- urządzenie samozaciskowe z mikroamortyzatorem LINOSTOP-II ED z liną roboczą i zatrzaśnikami AZ011, AZ002
- torba transportowa, wymiary 45 x 38 x 10 cm

PUNKTY ZACZEPOWE:

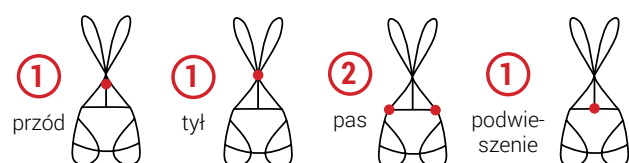

ZASTOSOWANIE:

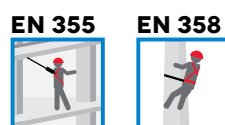

ROOFER AC



P-90

szelki bezpieczeństwa



TORBA TRANSPORTOWA



AZ 410

2 szt. zaczepu linowego o dł. 1 m
z zatrzaśnikiem AZ 011



AC 080

urządzenie samozaciskowe
z liną roboczą z zatrzaśnikami
2 x AZ 011

ZESTAW ASEKURACYJNY DO PRACY NA DACHU STROMYM

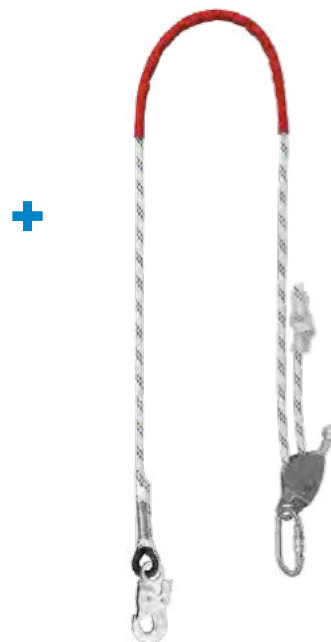

PROT 22

urządzenie do nadawania
pozycji przy pracy

+ W SKŁAD ZESTAWU WCHODZĄ:

- szelki bezpieczeństwa P-90 z przednim i tylnym punktem zaczepowym, regulacją pasów udowych, pasa biodrowego i pasów barkowych, rozmiar M-XL lub XXL
- 2 szt. zaczepu linowego AZ 410 o dł. 1 m z zatrzaśnikiem AZ 011
- urządzenie do nadawania pozycji przy pracy PROT 22 z zatrzaśnikami stalowymi AZ 002 i AZ 011
- urządzenie samozaciskowe przesuwne AC 080 z liną roboczą i zatrzaśnikami AZ 011
- torba transportowa, wymiary 45 x 38 x 10 cm

PUNKTY ZACZEPOWE:

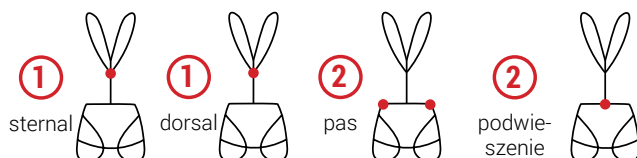

ZASTOSOWANIE:



LIFTER N – ZESTAW DO PRAC GŁĘBOKOŚCIOWYCH



P-40

szelki bezpieczeństwa



AT 300

zaczep dwupunktowy
z trzema zatrzaskami AZ 011



CR 250V

urządzenie samohamowne
z liną o dł. 10 m
i zatrzaskiem AZ 002ASI

NISKA WAGA
3,92 kg



WOREK TRANSPORTOWY AX 011

W SKŁAD ZESTAWU WCHODZĄ:

- szelki bezpieczeństwa P-40 z przednim i tylnym punktem zaczepowym, rozmiar M-XL lub XXL
- urządzenie samohamowne CR 250V z liną o dł. 10 m i zatrzaskiem AZ 002ASI
- zaczep dwupunktowy AT 300 z trzema zatrzaskami AZ 011
- statyw bezpieczeństwa TM 9 N
- UTB - Uniwersalny uchwyt do statywów
- urządzenie podnosząco-opuszczające RUP-502-U z liną 20 m
- worek transportowy na statyw TM 9-N

PUNKTY ZACZEPOWE:

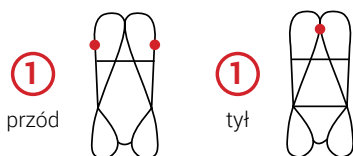

1
przód

1
tył

ZASTOSOWANIE:

EN 1496



3 łożyskowane
rolki w głowicy



OCHRONA
DLA 3 OSÓB
JEDNOCZEŚNIE

WAGA TYLKO
15,45 kg

montaż
wyciągarki
na dowolnej
wysokości
nogi

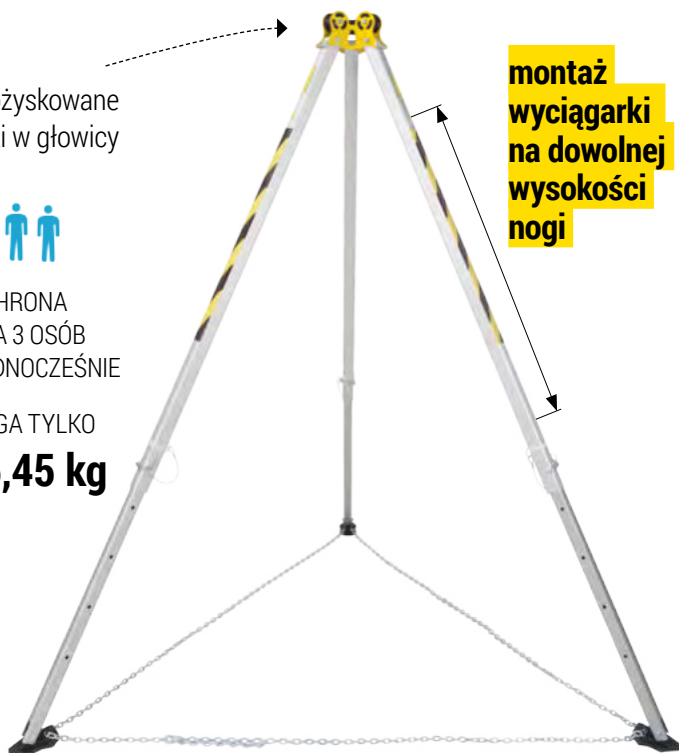

NOWOŚĆ

TM 9-N

statyw bezpieczeństwa



NOWOŚĆ

UTB

uniwersalny uchwyt do statywów



WOREK
TRANSPORTOWY
AX 016
NA STATYW TM 9



RuP-502-U

urządzenie podnosząco-opuszczające
z liną dł. 20 m

LIFTER 2N – ZESTAW DO PRAC GŁĘBOKOŚCIOWYCH



P-40

szelki bezpieczeństwa



AT 300

zaczeP-dwupunktowy
z trzema zatrzaśnikami AZ 011



CRW 300

urządzenie samohamowne
zintegrowane z wyciągarką
i liną o dł. 25 m



WOREK TRANSPORTOWY AX 012

W SKŁAD ZESTAWU WCHODZĄ:

- szelki bezpieczeństwa P-40 z przednim i tylnym punktem zaczepowym, rozmiar M-XL lub XXL
- urządzenie samohamowne CR 250V z liną o dł. 10 m i zatrzaśnikiem AZ 002AS1
- zaczeP-dwupunktowy AT 300 z trzema zatrzaśnikami AZ 011
- worek transportowy AX 011, wymiary 60 x 30 x 30 cm, pojemność 33 L
- CRW 300-UB - Uniwersalny uchwyt do CRW 300
- statyw bezpieczeństwa TM 9 N
- UTB - Uniwersalny uchwyt do statywów
- płotek zabezpieczający AT 203

PUNKTY ZACZEPOWE:

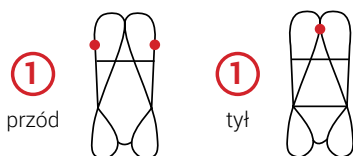

ZASTOSOWANIE:

EN 1496



3 łożyskowane
rolki w głowicy



OCHRONA
DLA 3 OSÓB
JEDNOCZEŚNIE

WAGA TYLKO
15,45 kg

montaż
wyciągarki
na dowolnej
wysokości
nogi

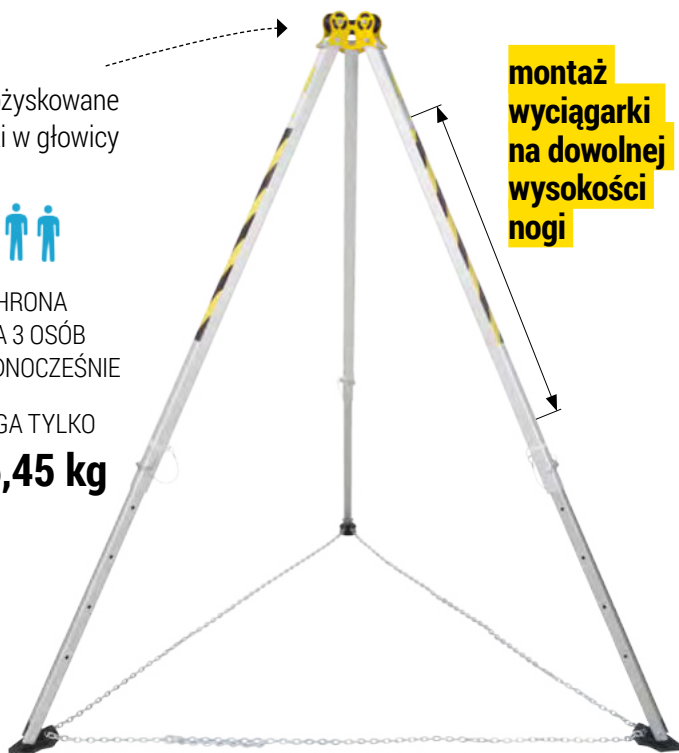

NOWOŚĆ

TM 9

statyw bezpieczeństwa



WOREK
TRANSPORTOWY
AX 016
NA STATYW TM 9



NOWOŚĆ

UTB

uniwersalny uchwyt do statywów



NOWOŚĆ

CRW 300-UB

Uniwersalny uchwyt do CRW 300



AT 203

płótek zabezpieczający

LIFTER 3N – ZESTAW DO PRAC GŁĘBOKOŚCIOWYCH



P-40

szelki bezpieczeństwa



AT 300

zaczeP-dwupunktowy
z trzema zatrzasknikami AZ 011



CRW 200

urządzenie samohamowne
zintegrowane z wyciągarką
z liną o dł. 15 m



WOREK TRANSPORTOWY AX 012

W SKŁAD ZESTAWU WCHODZĄ:

- szelki bezpieczeństwa P-40 z przednim i tylnym punktem zaczepowym, rozmiar M-XL lub XXL
- zaczeP-dwupunktowy AT 300 z trzema zatrzasknikami AZ 011
- urządzenie samohamowne CRW 200 zintegrowane z wyciągarką i liną o dł. 15 m
- worek transportowy AX 012, wymiary 80 x 40 x 40 cm, pojemność 81 L
- CRW 200-UB - Uniwersalny uchwyt do CRW 200
- statyw bezpieczeństwa TM 9 N
- UTB - Uniwersalny uchwyt do statywów
- płótek zabezpieczający AT 203

PUNKTY ZACZEPOWE:

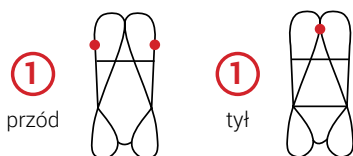

ZASTOSOWANIE:

EN 1496



3 łożyskowane
rolki w głowicy



OCHRONA
DLA 3 OSÓB
JEDNOCZEŚNIE

WAGA TYLKO
15,45 kg

montaż
wyciągarki
na dowolnej
wysokości
nogi

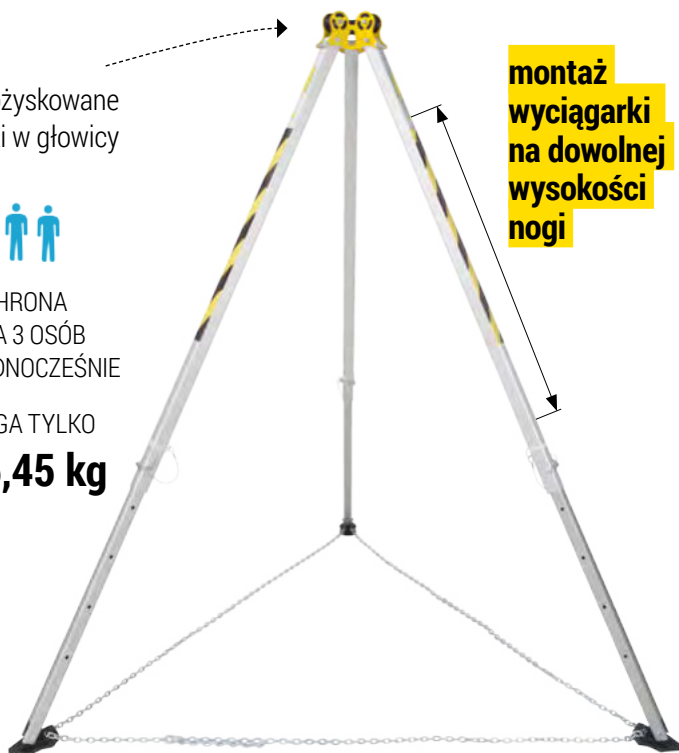

NOWOŚĆ

TM 9

statyw bezpieczeństwa

NOWOŚĆ

UTB

uniwersalny uchwyt do statywów



WOREK
TRANSPORTOWY
AX 016
NA STATYW TM 9

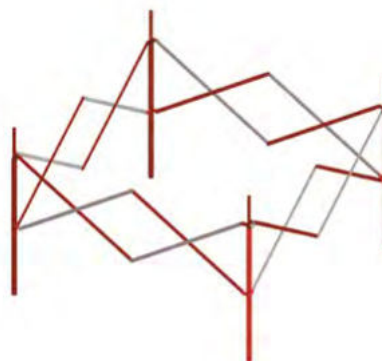

AT 203

płótek zabezpieczający

LIFTER 4 – ZESTAW DO PRAC GŁĘBOKOŚCIOWYCH



P-40

szelki bezpieczeństwa



AT 300

zaczep dwupunktowy
z trzema zatrzaskami AZ 011



CRW 200

urządzenie samohamowne
zintegrowane z wyciągarką
z liną o dł. 15 m



WOREK TRANSPORTOWY AX 012

W SKŁAD ZESTAWU WCHODZĄ:

- szelki bezpieczeństwa P-40 z przednim i tylnym punktem zaczepowym, rozmiar M-XL lub XXL
- zaczep dwupunktowy AT 300 z trzema zatrzaskami AZ 011
- urządzenie samohamowne CRW 200 zintegrowane z wyciągarką i liną o dł. 15 m
- worek transportowy AX 012, wymiary 80 x 40 x 40 cm, pojemność 81 L
- statyw bezpieczeństwa TM 14 ZSE z adapterem do CRW 200
- bloczek PL 101
- skrzynia transportowa do statywu TM 14 ZSE

PUNKTY ZACZEPOWE:

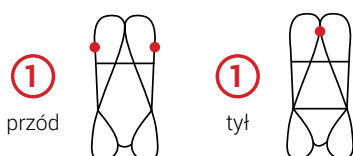

1
przód

1
tył

ZASTOSOWANIE:

EN 1496





TM 14 ZSE
statyw bezpieczeństwa



PL 101
bloczek



AT 174
adapter do CRW 200

**SKRZYŃKA TRANSPORTOWA
NA STATYW TM 14 ZSE**