

HYDRANTY WEWNĘTRZNE



PL

INSTRUKCJA MONTAŻU HYDRANTU WEWNĘTRZNEGO 33

OPIS HYDRANTÓW	3
WYKAZ CZĘŚCI ZAMIENNYCH	
UWAGI	
INSTRUKCJA PRZECHOWYWANIA HYDRANTÓW WEWNĘTRZNYCH I WYROBÓW METALOWYCH	
MONTAŻ HYDRANTU	4
ZASTOSOWANIE PODPÓR I PODSTAW	
SPOSÓB MONTAŻU HYDRANTU	5
MONTAŻ HYDRANTU W WYKONANIU BOCZNYM	6

INSTRUKCJA PODŁĄCZENIA I ZAMIANY PODŁĄCZEŃ

CZYNNOŚCI PRZY ZAMIANIE PODŁĄCZENIA ZASILANIA HYDRANTU	7
ZAMIANY PODŁĄCZENIA ZASILANIA HYDRANTU	
SPOSOBY PODŁĄCZENIA ZAWORU HYDRANTOWEGO	8
CZYNNOŚCI PRZY ZAMIANIE STRONY PODŁĄCZENIA	9
SPOSÓB MONTAŻU KOŁNIERZA HYDRANTÓW WNEKOWYCH	

POŁOŻENIE RAMIENIA WYCHYLNEGO W HYDRANTACH 33 I HYDRANTACH 33 WERTYKALNYCH

ZMIANY POŁOŻENIA RAMIENIA Z PODŁĄCZENIA Z PRAWIEJ NA LEWĄ STRONĘ	10
ZMIANY POŁOŻENIA RAMIENIA Z PODŁĄCZENIA Z LEWEJ NA PRAWĄ STRONĘ	
ZMIANY POŁOŻENIA RAMIENIA Z PODŁĄCZENIA Z PRAWIEJ NA LEWĄ STRONĘ W HYDRANTACH 33 WERTKALNYCH	
ZMIANY POŁOŻENIA RAMIENIA Z PODŁĄCZENIA Z LEWEJ NA PRAWĄ STRONĘ W HYDRANTACH 33 WERTKALNYCH	

INSTRUKCJA MONTAŻU SZYBKIEGO W OKIENKU Z KLUCZYKIEM

ZAMEK PATENT	12
--------------	----

INSTRUKCJA KONSERWACJI HYDRANTU WEWNĘTRZNEGO

PODSTAWA PRAWNA	13
ZALECENIA OGÓLNE	

DEKLARACJA WŁAŚCIWOŚCI UŻYTKOWYCH

KARTA GWARANCYJNA

INSTRUKCJA MONTAŻU HYDRANTU WEWNĘTRZNEGO 33

OPIS HYDRANTÓW

Hydrant dostarczany jest w jednym opakowaniu w skład którego wchodzi:

- szafa hydrantowa wnetkowa (W) lub zawieszana (Z)
- łącznik (wąż łączący)
- zwijadło z nawiniętym wężem półsztywnym $\varnothing 33$ (30 mb lub 20 mb) i prądownicą PWh 33 (połączona z wężem)
- zawór hydrantowy ZH 52 lub zawór kulowy 32 (opcja)
- kołnierz składany dla szafy hydrantowej wnetkowej (W)

WYKAZ CZĘŚCI ZAMIENNYCH

- kompletna szafa hydrantowa lub korpus i drzwi
- zwijadło (kompletne z wężem półsztywnym i prądownicą PWh-33)
- ramię wychylne
- łącznik (wąż łączący) do zaworu hydrantowego 52 lub łącznik (wąż łączący) do zaworu kulowego 32
- kołnierz składany dla szafy hydrantowej wnetkowej (W)
- szybka szklana (zabezpieczenie kluczyka)
- zamek Patent ■ kluczyk
- zawór hydrantowy ZH 52 lub zawór kulowy 32
- podpory, podstawy

UWAGI

- Hydrant należy montować na takiej wysokości aby zawór hydrantowy był umieszczony na wysokości 1350 mm od poziomu podłogi. Dopuszcza się odchylenia wymiaru w zakresie ± 100 mm.
- Przy montażu hydrantu front szafy zabezpieczyć przed działaniem materiałów budowlanych i przed uszkodzeniami mechanicznymi bądź montować po zakończeniu prac wykończeniowych.
- W przypadku gdy nie można zainstalować szafki na ścianie lub we wnęce (np. ściana gipsowa lub konieczność zainstalowania hydrantu po środku dużej hali magazynowej) należy zastosować podpory lub podstawy, które zostaną dostarczone wraz z szafką przez producenta na dodatkowe zamówienie Klienta.
- Przy montażu wszystkich elementów złącznych posiadających spłaszczenia lub sześciokątę monterskie używać płaskich kluczy. Na gwinty aluminiowych części złącznych przed montażem nanieść środek smarujący. **UWAGA:** Aluminiowe części złączne należy łączyć z elementami mosiężnymi.
- Sprawdzenie szczelności połączeń, wykonanie przeglądów (w tym tzw. przeglądu zerowego) może odbyć się tylko i wyłącznie, kiedy instalacja hydrantowa pozbawiona jest wszelkich zanieczyszczeń!

INSTRUKCJA PRZECHOWYWANIA HYDRANTÓW WEWNĘTRZNYCH I WYROBÓW METALOWYCH

1. Hydranty wewnętrzne i wyroby metalowe należy przechowywać w magazynach lub w pomieszczeniach zadaszonych i wentylowanych, zapewniających ochronę przed wpływem czynników atmosferycznych i środowiskowych.
2. Warunki przechowywania:
 - temperatura od $+5^{\circ}\text{C}$ do $+25^{\circ}\text{C}$
 - wilgotność od 40% do 60%
 - nie dłużej niż 1 rok bez użytkowania
3. Nie należy dopuścić do zamoczenia lub zawilgocenia opakowania. W takim przypadku należy niezwłocznie wymienić opakowanie osuszając uprzednio wyrób.
4. Nie dopuszczać do kontaktu z substancjami agresywnymi w szczególności rozpuszczalnikami, które w swoim składzie zawierają estry, ketony, alkohole, związki aromatyczne, eter glikoli i chlorowcowe węglowodory oraz o odczynie kwaśnym, zasadowym i mającym własności ścierające.
UWAGA: w przypadku kontaktu z ww. substancjami można podjąć próbę naprawy zgodnie z instrukcją konserwacji i czyszczenia szaf malowanych proszkowo oraz wykonanych ze stali nierdzewnych, która jest dostępna na stronie www.supron.pl
5. Wyroby należy składować na paletach bądź innej płaskiej powierzchni. Zaleca się aby minimalna odległość opakowania od podłogi wynosiła 10 cm.
6. Składować, przenosić, przekładać itp. należy zgodnie z kierunkiem wskazanym na opakowaniu a w razie jego braku drzwiami do góry z zachowaniem szczególnej staranności aby nie doprowadzić do uszkodzeń.
7. Piętrować wyroby tylko jednego wymiaru do max. wys. 2,2 m z zachowaniem szczególnej staranności aby nie doprowadzić do uszkodzeń.

MONTAŻ HYDRANTU

- zainstalować szafę hydrantową na ścianie (Sposób montażu - Rys.1) przy pomocy kołków rozporowych $\varnothing 10$, bądź we wnęcie (Sposób montażu - Rys.2) przy pomocy kołków rozporowych i pianki poliuretanowej
- zainstalować zawór hydrantowy ZH 52 lub zawór kulowy 32 do rury wodociągowej, (**UWAGA!** odległość zaworu hydrantowego ZH 52 od ściany szafy hydrantowej powinna wynosić maksymalnie 70 mm oraz 20 mm dla zaworu kulowego 32)
- po zainstalowaniu zaworu sprawdzić szczelność połączenia zaworu z instalacją wodną (**UWAGA!** Instalacja musi być czysta)
- zainstalować zwijadło z wężem półsztywnym
- łącznikiem (wężem łączącym) połączyć zawór hydrantowy ze zwijadłem (osią wodną) w kolejności:
 - dla zaworu 32** łącznik gwintowany (stały) z osią wodną, następnie zespół złączek z zaworem hydrantowym,
 - dla zaworu ZH 52** łącznik gwintowany (stały) z osią wodną, następnie łącznik z nasadą obrotową z zaworem hydrantowym
- prądownicę ustawić w pozycji OFF (zamknięte)

ZASTOSOWANIE PODPÓR I PODSTAW

Podpory i podstawy do hydrantów 33

Typ hydrantu	Wysokość podpory lub podstawy	Ilość podpór lub podstaw
PN-EN 671-1(Z-33)	700 mm	2 szt.
PN-EN 671-1(Z-33G)	700 mm	2 szt.
PN-EN 671-1(Z-33G) wersja wertykalna	550 mm	2 szt.
PN-EN 671-1(W-33)	700 mm	2 szt.
PN-EN 671-1(W-33G)	700 mm	2 szt.
PN-EN 671-1(W-33G) wersja wertykalna	550 mm	2 szt.

Podpory i podstawy do hydrantów 33 wersja boczna

Typ hydrantu	Wysokość podpory lub podstawy	Ilość podpór lub podstaw
PN-EN 671-1(Z-33) wersja boczna	700 mm	2 szt.
PN-EN 671-1(Z-33G) wersja boczna	450 mm	2 szt.
PN-EN 671-1(W-33) wersja boczna	700 mm	2 szt.
PN-EN 671-1(W-33G) wersja boczna	450 mm	2 szt.

5 otworów fi 10 mm

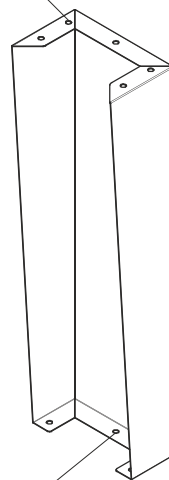

3 otwory fi 10 mm

SPOSÓB MONTAŻU HYDRANTU

Rys. 1 Hydrant zawieszany

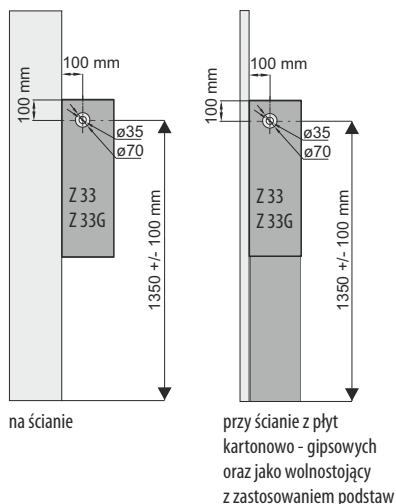

Rys. 2 Hydrant wnętkowy

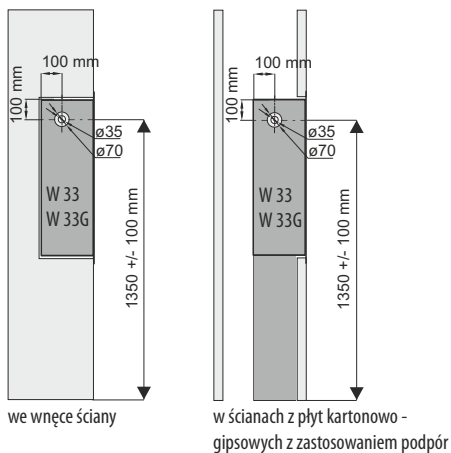

MONTAŻ HYDRANTU W WYKONANIU BOCZNYM

Rys. 1 Hydrant zawieszany

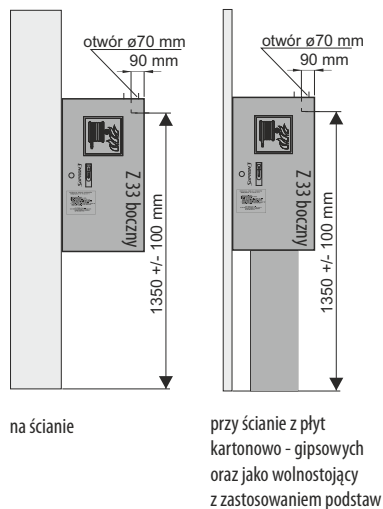

Rys. 2 Hydrant wnętkowy

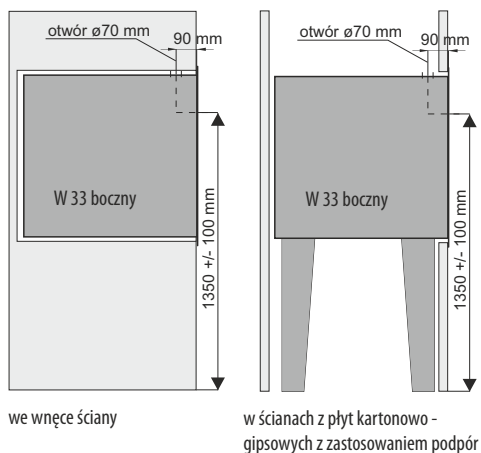

MONTAŻ HYDRANTU W WYKONANIU BOCZNYM

- zainstalować szafę hydrantową na ścianie (Rys.1) przy pomocy kołków rozporowych $\varnothing 10$, bądź we wnęcie (Rys.2) przy pomocy kołków rozporowych i pianki poliuretanowej, **zwrócić uwagę na zachowanie pozycji pionowej szafy.**
- zainstalować zawór hydrantowy ZH 52 lub zawór kulowy 32 do rury wodociągowej
- po zainstalowaniu zaworu sprawdzić szczelność połączenia zaworu z instalacją wodną (**UWAGA!** Instalacja musi być czysta)

Uzbrojenie szafy w zwijadło:

- wyjąć zwijadło (w kartonie) z szafy
- odkręcić śrubę zabezpieczającą w suwaku ramienia (4)
- wysunąć suwak ramienia (4) i w tuleję nałożyć zwijadło (2)
- do tulei zwijadła nakręcić wąż łączący (3), uszczelniając złącze
- przesunąć suwak ramienia (uważać, aby wąż łączący nie uległ załamaniu) i zabezpieczyć śrubą
- prądownicę ustawić w pozycji OFF (zamknięte)
- wyciągnięty wąż nawinąć na zwijadło do momentu osadzenia prądownicy w prowadnicy (6)
- drugi koniec węża łączącego podłączyć do zaworu (5)

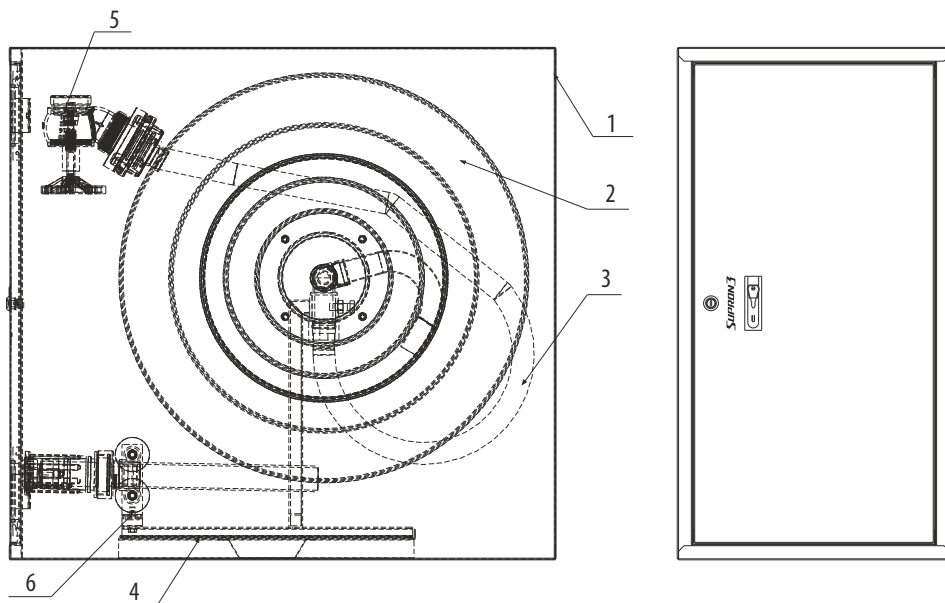

1 - Szafa hydrantowa zawieszana

2 - Zwijadło wężowe

3 - Wąż łączący

4 - Suwak ramienia

5 - Zawór hydrantowy

6 - Prowadnica węża

INSTRUKCJA PODŁĄCZENIA I ZAMIANY PODŁĄCZEŃ

CZYNNOŚCI PRZY ZAMIANIE PODŁĄCZENIA ZASILANIA HYDRANTU

SUPRON 3 kompletuje hydrant zgodnie z zamówieniem uwzględniając stronę podłączenia.

W przypadku konieczności zamiany strony podłączenia, istnieje taka możliwość wynikająca z uniwersalności szafy hydrantowej (posiada ona zaślepione otwory zasilające usytuowane w miejscach pozwalających na podłączenie zgodnie z wymaganiem Klienta).

Zamiana odbywa się przed instalacją szafy na ścianie lub w wnęcie.

Komplet naklejek (znak hydrantu, instrukcja obsługi, naklejka informacyjna) wraz z dokumentacją (deklaracja właściwości użytkowych, instrukcja montażu i konserwacji, instrukcja podłączenia) znajdują się w torebce strunowej umieszczonej na wewnętrznej stronie drzwi.

ZAMIANA PODŁĄCZENIA HYDRANTU DN33 Z ZASILANIEM Z LEWEJ STRONY NA ZASILANIE Z PRAWEJ STRONY

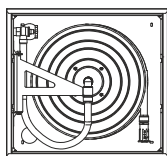

Podłączenie z lewej strony

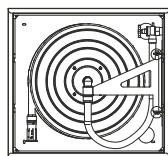

Podłączenie z prawej strony

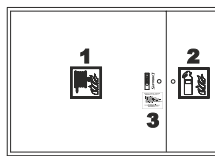

Prawidłowe oznaczenie hydrantu (w tym z miejscem na gaśnicę)

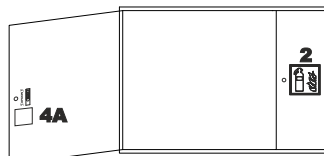

Oznaczenie na wewnętrznej stronie drzwi

ZAMIANA PODŁĄCZENIA HYDRANTU DN33 Z ZASILANIEM Z PRAWEJ STRONY NA ZASILANIE Z LEWEJ STRONY

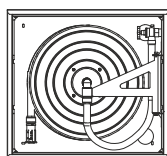

Podłączenie z prawej strony

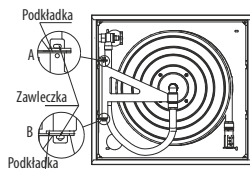

Podłączenie z lewej strony

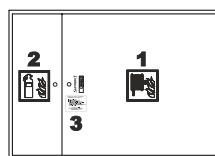

Prawidłowe oznaczenie hydrantu (w tym z miejscem na gaśnicę)

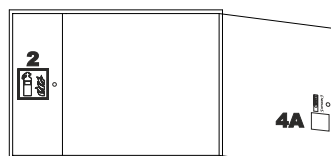

Oznaczenie na wewnętrznej stronie drzwi

ZAMIANA PODŁĄCZENIA HYDRANTU DN33 WERSJA WERTYKALNA Z ZASILANIEM Z LEWEJ STRONY NA ZASILANIE Z PRAWEJ STRONY

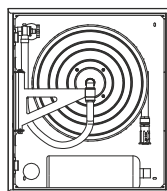

Podłączenie z lewej strony

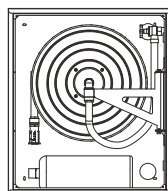

Podłączenie z prawej strony



Prawidłowe oznaczenie hydrantu

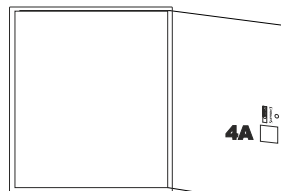

Oznaczenie na wewnętrznej stronie drzwi

ZAMIANA PODŁĄCZENIA HYDRANTU DN33 WERSJA WERTYKALNA Z ZASILANIEM Z PRAWEJ STRONY NA ZASILANIE Z LEWEJ STRONY

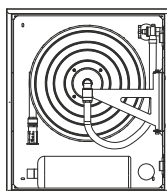

Podłączenie z prawej strony

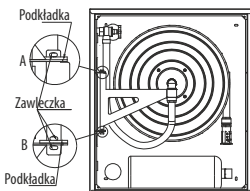

Podłączenie z lewej strony



Prawidłowe oznaczenie hydrantu

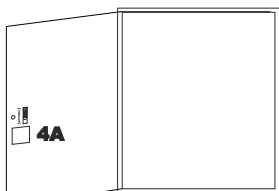

Oznaczenie na wewnętrznej stronie drzwi

SPOSOBY PODŁĄCZENIA ZAWORU HYDRANTOWEGO

SPOSOBY PODŁĄCZENIA ZAWORU KULOWEGO 32 W HYDRANTACH DN33

Montażu zaworu kulowego 32 do rury zasilającej dokonać po rozkręceniu śrubunku z zespołem złączek. Do tego zespołu przykręcić wąż łączący zawór ze zwijadłem – osią wodną. Położenie kątowe króćca wylotowego zaworu ustalić tak aby po podłączeniu węża łączącego zachować jego regularny kształt bez zagięć i skręceń. Długość węża łączącego wynosi ~1 m.

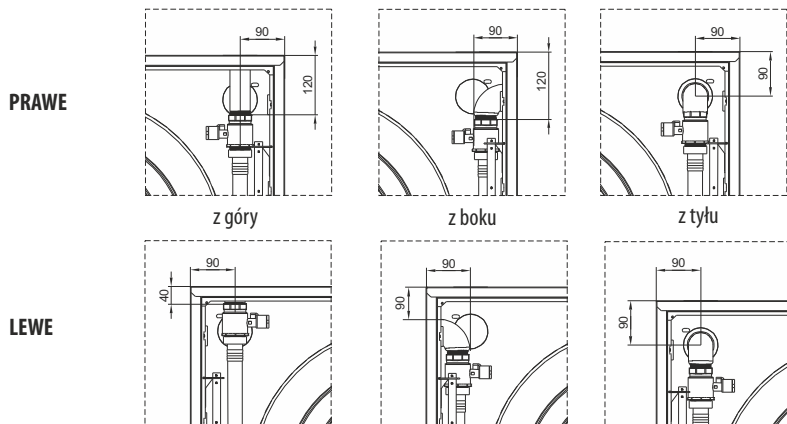

UWAGA: Odległość zaworu kulowego 32 od ściany szafy hydrantowej powinna wynosić maksymalnie 20 mm.

SPOSOBY PODŁĄCZENIA ZAWORU HYDRANTOWEGO 52 W HYDRANTACH DN33

Położenie kątowe króćca wylotowego zaworu hydrantowego 52 do osi zaworu ustalić tak aby po podłączeniu węża łączącego zachować jego regularny kształt bez zagięć i skręceń. Długość węża łączącego wynosi ~1 m.

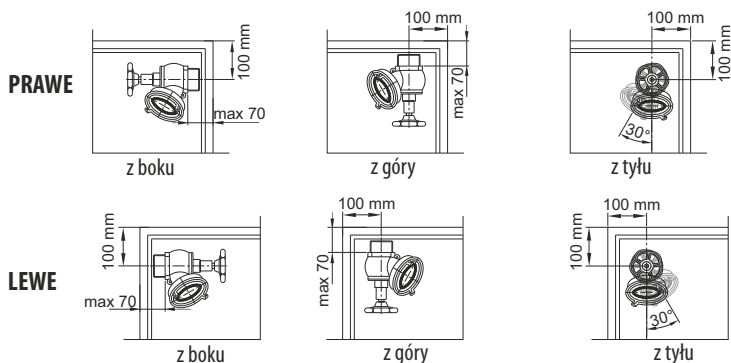

UWAGA: Odległość zaworu hydrantowego 52 od ściany szafy hydrantowej powinna wynosić maksymalnie 70 mm.

CZYNNOŚCI PRZY ZAMIANIE STRONY PODŁĄCZENIA

Klient może zamienić stronę podłączenia (bez zmiany parametrów hydrantu), wykonując następujące czynności:

- wyjąć zwijadło (w kartonie) z szafy
- wyjąć ramię wychylne
- obrócić szafę o 180° (jest gotowa do odwrotnego podłączenia)
- zainstalować szafę (na ścianie lub we wnęce)
- położenie ramienia wychylnego na wspornikach ustalić w lustrzanym odbiciu do pierwotnego przekładając podkładki i zawlecзки
- zainstalować zawór hydrantowy do rury wodociągowej zgodnie ze wskazówkami j.w.
- zamontować zwijadło z wężem w ramieniu wychylnym
- w przypadku szafy z zamkiem Patent, zmienić położenie kluczyka w okienku za szybką; zgodnie z „Instrukcja montażu szybki w okienku z kluczykiem”
- okleić szafę kompletem naklejek - dotyczy hydrantów nieoklejonych (w przypadku szaf oklejonych naklejki muszą być nowe - dostarczone na zamówienie)

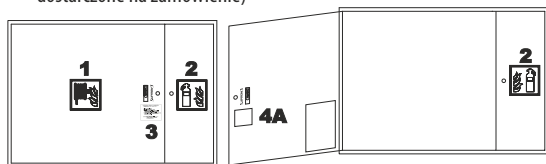

naklejka nr 1 – „Znak hydrantu”
 naklejka nr 2 – „Znak gaśnica”
 (dla hydrantu z gaśnicą w wersji kombi)
 naklejka nr 3 – Instrukcja obsługi
 naklejka nr 4A – Naklejka informacyjna typu
 hydrantu (na wewnętrznej stronie drzwi)

UWAGA! Przedstawione w instrukcji oznakowanie hydrantu jest zgodne z normą EN 671-1:2012.

Niestosowanie się do instrukcji producenta może skutkować utratą gwarancji.

SPOSÓB MONTAŻU KOŁNIERZA HYDRANTÓW WNĘKOWYCH

1. Wsunąć jeden profil pionowy kołnierza (2) między drzwi (4) a korpus (5) od strony zawiasu drzwi.
2. Otworzyć drzwi (4) najszerszej jak to możliwe (odchylając kostkę zawiasu (6) na zewnątrz.
3. Przymocować przyłożony profil dwoma blachowkrętami (3) do korpusu (5).
4. Przyłożyć drugi profil pionowy kołnierza (2) do korpusu (5).
5. Przymocować drugi profil pionowy kołnierza (2) dwoma blachowkrętami (3) do korpusu (5).
6. Profile poziome kołnierza (1) przymocować analogicznie.

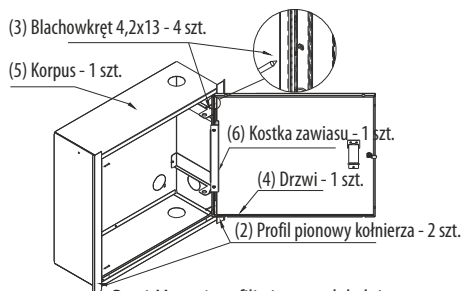

Rys.1 Montaż profili pionowych kołnierza

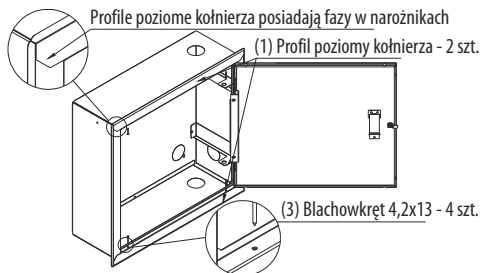

Rys.2 Montaż profili poziomych kołnierza

W razie konieczności wykonania dodatkowych prac budowlanych wokół wnęki zdemontować kołnierz, by nie uszkodzić powłoki lakierniczej.

ZMIANA POŁOŻENIA RAMIENIA Z PODŁĄCZENIA Z LEWEJ NA PRAWĄ STRONĘ

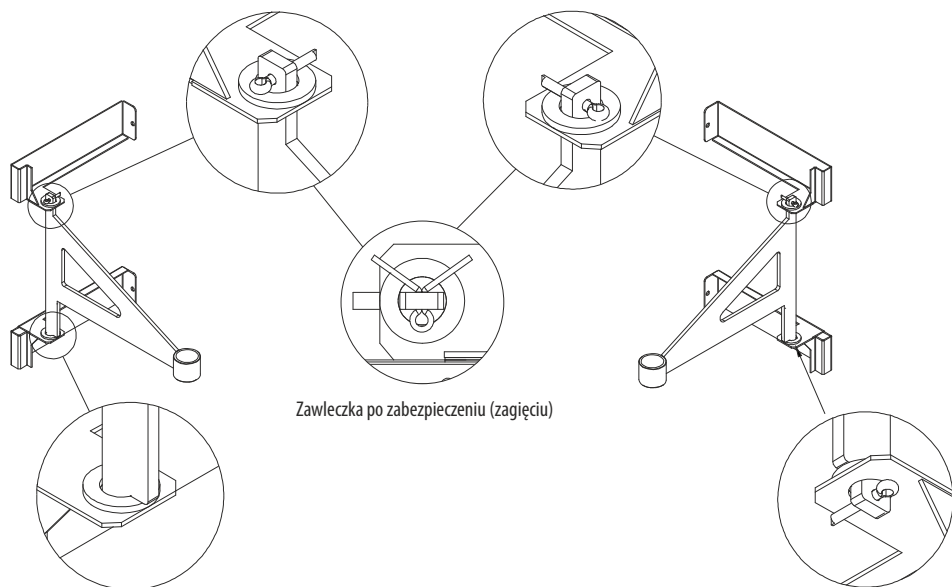

Rys. 1. Położenie dla podłączenia z lewej strony

Rys. 3. Położenie dla podłączenia z prawej strony

ZMIANA POŁOŻENIA RAMIENIA Z PODŁĄCZENIA Z PRAWIEJ NA LEWĄ STRONĘ

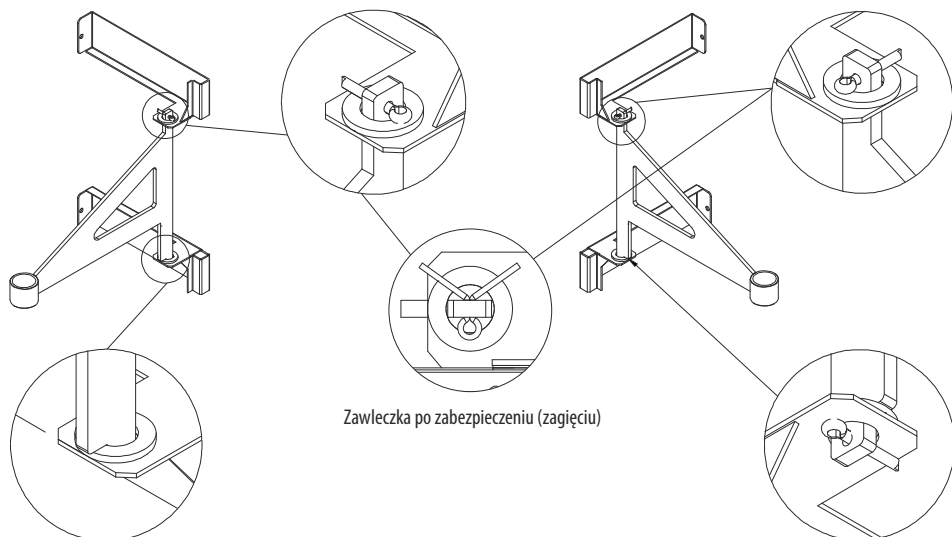

Rys. 1. Położenie dla podłączenia z prawej strony

Rys. 3. Położenie dla podłączenia z lewej strony

POŁOŻENIE RAMIENIA WYCHYLENIEGO W HYDRANTACH 33 WERSJA WERTYKALNA

ZMIANA POŁOŻENIA RAMIENIA Z PODŁĄCZENIA Z LEWEJ NA PRAWĄ STRONĘ

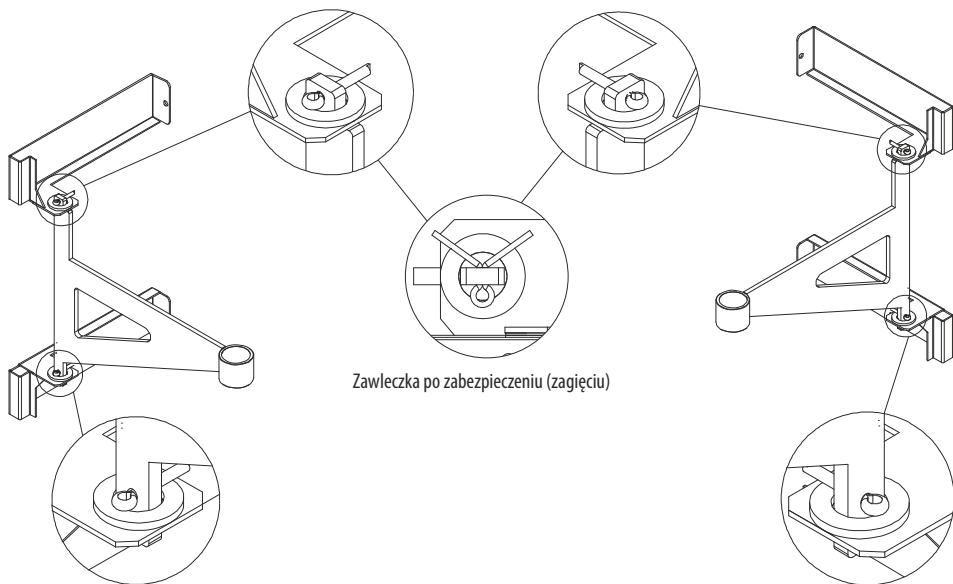

Rys. 1. Położenie dla podłączenia z lewej strony

Rys. 3. Położenie dla podłączenia z prawej strony

ZMIANA POŁOŻENIA RAMIENIA Z PODŁĄCZENIA Z PRAWIEJ NA LEWĄ STRONĘ

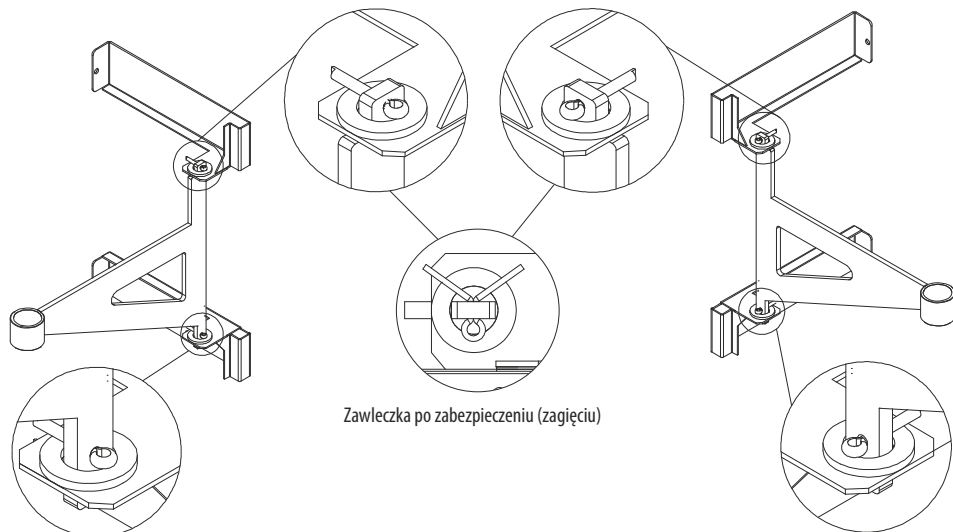

Rys. 1. Położenie dla podłączenia z prawej strony

Rys. 3. Położenie dla podłączenia z lewej strony

PODSTAWA PRAWNA

1. Ustawa z dnia 24 sierpnia 1991 r. o ochronie przeciwpożarowej.

art. 4. 1 pkt 3: Właściciel budynku [...], zapewniających ochronę przeciwpożarową, jest obowiązany zapewnić konserwację oraz naprawy urządzeń przeciwpożarowych i gaśnic w sposób gwarantujący ich sprawne i niezawodne funkcjonowanie.

2. Rozporządzenie Ministra Spraw Wewnętrznych i Administracji z dnia 07 czerwca 2010 r. w sprawie ochrony przeciwpożarowej budynków, innych obiektów budowlanych i terenów postanawia:

§ 3. 2. Urządzenia przeciwpożarowe oraz gaśnice przenośne i przewoźne, zwane dalej „gaśnicami”, powinny być poddawane przeglądom technicznym i czynnościom konserwacyjnym, zgodnie z zasadami i w sposób określony w Polskich Normach dotyczących urządzeń przeciwpożarowych i gaśnic, w dokumentacji techniczno-ruchowej oraz w instrukcjach obsługi, opracowanych przez ich producentów.

§ 3. 3. Przeglądy techniczne i czynności konserwacyjne powinny być przeprowadzane w okresach ustalonych przez producenta, nie rzadziej jednak niż raz w roku.

3. Norma PN-EN 671-3. Stałe urządzenia gaśnicze - Hydranty wewnętrzne. Część 3: Konserwacja hydrantów wewnętrznych z wężem półsztywnym i hydrantów wewnętrznych z wężem płasko składanym.

Norma określa wymagania względem inspekcji oraz prac konserwacyjnych hydrantów wewnętrznych. Zgodnie z tą normą przeglądy i konserwacje muszą być przeprowadzone przez **osobę kompetentną** tj. osobę z niezbędnym przeszkoleniem i doświadczeniem, która ma dostęp do wymaganych narzędzi, wyposażenia i informacji, instrukcji i wiedzy o specjalnych procedurach zalecanych przez producentów, zdolna do wykonania konserwacji i napraw zgodnie z normą PN-EN 671-3.

ZALECENIA OGÓLNE

Producent zaleca wykonywanie przeglądów technicznych i czynności konserwacyjnych przynajmniej raz w roku, a także po każdym użyciu hydrantu do zwalczania pożaru.

Przeglądy i konserwacje winny być przeprowadzone zgodnie z obowiązującą normą PN-EN 671-3:

1. Regularną kontrolę okresową powinna przeprowadzać **osoba odpowiedzialna**, w odstępach czasu zależnych od warunków otoczenia, w celu upewnienia się, że każdy hydrant:

- jest zlokalizowany w zaprojektowanym miejscu
- nie jest zastawiony, jest widoczny i ma czytelne oznakowania i instrukcję
- nie ma widocznych uszkodzeń

Osoba odpowiedzialna powinna podjąć niezwłocznie działania w celu usunięcia zauważonych nieprawidłowości.

2. Przeglądy i konserwacje wykonane raz w roku muszą być przeprowadzane przez **osobę kompetentną** w następujący sposób: Wąż hydrantu całkowicie rozwinąć, hydrant poddać ciśnieniu i sprawdzić czy:

- urządzenie nie jest zastawione, nieuszkodzone, a elementy nie są skorodowane lub przeciekające
- instrukcje obsługi są czyste i czytelne
- miejsce umieszczenia jest wyraźnie oznakowane
- mocowania do ściany są odpowiednie do ich przeznaczenia i pewnie zamontowane
- wypływ wody jest równomierny i dostateczny (wskazane jest użycie miernika przypiływu oraz miernika ciśnienia)

ZALECENIA OGÓLNE

- miernik ciśnienia (jeżeli jest zastosowany) pracuje prawidłowo i w swoim zakresie pomiarowym
- wąż na całej długości nie wykazuje oznak uszkodzeń, zniekształceń, zużycia ani pęknięć. Jeżeli wąż wykazuje uszkodzenia, powinien być wymieniony na nowy lub poddany próbie ciśnieniowej na maksymalne ciśnienie robocze
- zaciski lub taśmowanie węża są prawidłowego typu i właściwie zaciśnięte
- zwijadło wężowe obraca się lekko w obu kierunkach
- w przypadku wychylnego zwijadła wężowego, czy obraca się ono łatwo i wychyla o 180°
- w przypadku ręcznych zwijadeł zawór odcinający jest właściwego typu i czy działa łatwo i prawidłowo
- w przypadku zwijadeł automatycznych, czy praca zaworu automatycznego jest prawidłowa oraz praca dodatkowego serwisowego zaworu odcinającego jest właściwa
- stan przewodów rurowych zasilających w wodę jest właściwy. Szczególną uwagę należy zwrócić na to czy odcinki elastyczne nie wykazują oznak zużycia lub zniszczenia
- jeżeli hydrant wyposażony jest w szafę, czy nie nosi oznak uszkodzenia i czy drzwiczki szafy łatwo się otwierają
- prądownica jest właściwego typu i czy łatwo się nią posługiwać
- praca prowadnic węża jest prawidłowa. Upewnić się, że są one właściwie i pewnie zamocowane
- pozostawić hydrant wewnętrzny w stanie gotowym do natychmiastowego użycia. Jeżeli konieczne są poważniejsze naprawy, hydrant powinien być oznakowany „USZKODZONY” i kompetentna osoba powinna powiadomić o tym użytkownika/właściciela

Okresowe przeglądy i konserwacje węży:

- co 5 lat wężę powinny być poddane próbie ciśnieniowej na maksymalne ciśnienie robocze instalacji, zgodnie z normami **PN-EN 671-1, PN-EN 671-2**.

Dokumentowanie przeglądów i konserwacji

Po przeglądzie i przeprowadzeniu niezbędnych pomiarów hydranty wewnętrzne powinny być oznakowane napisem „SPRAWDZONE” przez kompetentne osoby. Osoby odpowiedzialne powinny przechowywać trwałe zapisy o wszystkich przeglądach, kontrolach i testach. Zapis taki powinien zawierać:

- datę (miesiąc i rok) przeglądu i testu
- wykaz i datę zainstalowanych części zamiennych
- dodatkowe testy do wykonania, jeśli są wymagane
- datę (miesiąc i rok) następnego przeglądu i testów
- wykaz wszystkich hydrantów wewnętrznych

Etykiety konserwacji i przeglądów

Dane dotyczące konserwacji i przeglądów powinny być zapisane na etykiecie, która nie może zakrywać żadnych oznaczeń producenta.

Na etykiecie powinny być umieszczone następujące dane:

- słowo „SPRAWDZONE”
- nazwa i adres dostawcy hydrantu
- znak jednoznacznie identyfikujący osobę wykonującą przegląd lub nazwisko i imię konserwatora
- data (miesiąc i rok) kiedy konserwacja była przeprowadzona