

# HYDRANTY WEWNĘTRZNE



PL

## INSTRUKCJA MONTAŻU HYDRANTU WEWNĘTRZNEGO 52

OPIS HYDRANTÓW	3
WYKAZ CZĘŚCI ZAMIENNYCH	
UWAGI	
INSTRUKCJA PRZECHOWYWANIA HYDRANTÓW WEWNĘTRZNYCH I WYROBÓW METALOWYCH	
MONTAŻ HYDRANTU	4
ZASTOSOWANIE PODPÓR I PODSTAW	
SPOSÓB MONTAŻU HYDRANTU	5
MONTAŻ HYDRANTU W WYKONANIU BOCZNYM	

## INSTRUKCJA PODŁĄCZENIA I ZAMIANY PODŁĄCZEŃ

SPOSOBY PODŁĄCZENIA ZAWORU HYDRANTOWEGO	6
SPOSOBY ZAMIANY PODŁĄCZENIA ZASILANIA HYDRANTU	
CZYNNOŚCI PRZY ZAMIANIE PODŁĄCZENIA ZASILANIA HYDRANTU	7
SPOSÓB MONTAŻU KOŁNIERZA HYDRANTÓW WNEKOWYCH	
CZYNNOŚCI PRZY ZMIANIE STRONY PODŁĄCZENIA	8

## INSTRUKCJA MONTAŻU SZYBKIEGO W OKIENKU Z KLUCZYKIEM

ZAMEK PATENT	9
--------------	---

## INSTRUKCJA KONSERWACJI HYDRANTU WEWNĘTRZNEGO

PODSTAWA PRAWNA	10
ZALECENIA OGÓLNE	

## DEKLARACJA WŁAŚCIWOŚCI UŻYTKOWYCH

## KARTA GWARANCYJNA

# INSTRUKCJA MONTAŻU HYDRANTU WEWNĘTRZNEGO 52

## OPIS HYDRANTÓW

Hydrant dostarczany jest w jednym opakowaniu w skład którego wchodzi:

- szafa hydrantowa wnątkowa (A) lub (B) lub zawieszana (C)
- zwijadło z nawiniętym węzłem płasko składanym  $\varnothing 52$  (20 mb lub 15 mb) i prądownicą PWh 52 (połączoną z węzłem) lub kołyska z węzłem płasko składanym  $\varnothing 52$  (20 mb lub 15 mb) i prądownicą PWh 52 (połączoną z węzłem) lub kosz z węzłem płasko składanym  $\varnothing 52$  (20 mb lub 15 mb) i prądownicą PWh 52 (połączoną z węzłem)
- zawór hydrantowy ZH 52
- kołnierz składany dla szafy hydrantowej wnątkowej (B) - (dotyczy wybranych modeli)

## WYKAZ CZĘŚCI ZAMIENNYCH

- kompletna szafa hydrantowa lub korpus i drzwi
- wąż płaskoskładany z prądownicą PWh-52
- szpula i ramię zwijadła lub kołyska lub kosz
- szybka szklana (zabezpieczenie kluczyka)
- zamek Patent
- zawór hydrantowy ZH-52
- podpory, podstawy
- kluczyk
- kołnierz składany dla szafy hydrantowej wnątkowej (B) - (dotyczy wybranych modeli)

## UWAGI

- Hydrant należy montować na takiej wysokości aby zawór hydrantowy był umieszczony na wysokości 1350 mm od poziomu podłogi. Dopuszcza się odchylenia wymiaru w zakresie  $\pm 100$  mm.
- Przy montażu hydrantu front szafy zabezpieczyć przed działaniem materiałów budowlanych i przed uszkodzeniami mechanicznymi bądź montować po zakończeniu prac wykończeniowych.
- W przypadku gdy nie można zainstalować szafki na ścianie lub we wnęce (np. ściana gipsowa lub konieczność zainstalowania hydrantu po środku dużej hali magazynowej) należy zastosować podpory lub podstawy, które zostaną dostarczone wraz z szafką przez producenta na dodatkowe zamówienie Klienta.
- Przy montażu wszystkich elementów złącznych posiadających spłaszczenia lub sześciokątne monterskie używać płaskich kluczy. Na gwinty aluminiowych części złącznych przed montażem nanieść środek smarujący. **UWAGA:** Aluminiowe części złączne należy łączyć z elementami mosiężnymi.
- Sprawdzenie szczelności połączeń, wykonanie przeglądów (w tym tzw. przeglądu zerowego) może odbyć się tylko i wyłącznie, kiedy instalacja hydrantowa pozbawiona jest wszelkich zanieczyszczeń!

## INSTRUKCJA PRZECHOWYWANIA HYDRANTÓW WEWNĘTRZNYCH I WYROBÓW METALOWYCH

1. Hydranty wewnętrzne i wyroby metalowe należy przechowywać w magazynach lub w pomieszczeniach zadaszonych i wentylowanych, zapewniających ochronę przed wpływem czynników atmosferycznych i środowiskowych.
2. Warunki przechowywania:
  - temperatura od  $+5^{\circ}\text{C}$  do  $+25^{\circ}\text{C}$
  - wilgotność od 40% do 60%
  - nie dłużej niż 1 rok bez użytkowania
3. Nie należy dopuścić do zamoczenia lub zawilgocenia opakowania. W takim przypadku należy niezwłocznie wymienić opakowanie osuszając uprzednio wyrób.
4. Nie dopuszczać do kontaktu z substancjami agresywnymi w szczególności rozpuszczalnikami, które w swoim składzie zawierają estry, ketony, alkohole, związki aromatyczne, etery glikoli i chlorowcowe węglowodory oraz o odczynie kwaśnym, zasadowym i mającym własności ścierające.  
**UWAGA:** w przypadku kontaktu z ww. substancjami można podjąć próbę naprawy zgodnie z instrukcją konserwacji i czyszczenia szaf malowanych proszkowo oraz wykonanych ze stali nierdzewnych, która jest dostępna na stronie [www.supron.pl](http://www.supron.pl)
5. Wyroby należy składować na paletach bądź innej płaskiej powierzchni. Zaleca się aby minimalna odległość opakowania od podłogi wynosiła 10 cm.
6. Składować, przemieszczać, przekładać itp. należy zgodnie z kierunkiem wskazanym na opakowaniu a w razie jego braku drzwiami do góry z zachowaniem szczególnej staranności aby nie doprowadzić do uszkodzeń.
7. Piętrować wyroby tylko jednego wymiaru do max. wys. 2,2 m z zachowaniem szczególnej staranności aby nie doprowadzić do uszkodzeń.

## MONTAŻ HYDRANTU

- zainstalować szafę hydrantową na ścianie (Sposób montażu - Rys.1) przy pomocy kołków rozporowych  $\varnothing 10$ , bądź we wnęcie (Sposób montażu - Rys.2) przy pomocy kołków rozporowych i pianki poliuretanowej
- zainstalować zawór hydrantowy ZH 52 do rury wodociągowej,  
(**UWAGA!** odległość zaworu hydrantowego ZH 52 od ściany szafy hydrantowej powinna wynosić maksymalnie 70 mm, odchylenie osi wylotu zaworu od osi pionowej powinno wynosić  $45^\circ - 50^\circ$  w stronę drzwi szafy)
- po zainstalowaniu zaworu sprawdzić szczelność połączenia zaworu z instalacją wodną (**UWAGA!** Instalacja musi być czysta)
- zainstalować zwijadło z węzłem płasko składanym lub wąż płasko składany zwinięty w podwójny krąg umieścić we wsporniku: kołyska (B-2, C-2) lub kosz (A-3, B-3, C-3)
- koniec węża zakończony łącznikiem podłączyć do zaworu ZH 52
- prądownicę ustawić w pozycji STOP (zamknięte)

## ZASTOSOWANIE PODPÓR I PODSTAW

### Podpory i podstawy do hydrantów 52

Wysokość szafki hydrantowej	Wysokość podpory lub podstawy	Ilość podpór lub podstaw
550 mm	900 mm	2 szt.
650 mm	800 mm	2 szt.
800 mm	650 mm	2 szt.
900 mm	550 mm	2 szt.
520 mm	920 mm	1 szt.

### Podstawy do hydrantów 52

Wysokość szafki hydrantowej	Wysokość podpory lub podstawy	Ilość podpór lub podstaw
600 mm	850 mm	1 szt.
850 mm	600 mm	1 szt.

**UWAGA!** Przy podstawach 920 mm pomiędzy korpusem szafy hydrantowej a podstawą należy zastosować podkładki o grubości min. 2 mm

5 otworów  $\varnothing 10$  mm

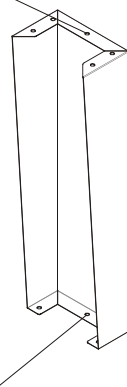

3 otwory  $\varnothing 10$  mm

**Podstawa 920 mm**

4 otwory  $\varnothing 10$  mm

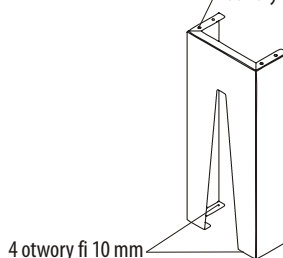

# INSTRUKCJA MONTAŻU HYDRANTU WĘWŹRZNEGO 52

## SPOSÓB MONTAŻU HYDRANTU

Rys. 1 Hydrant zawieszany

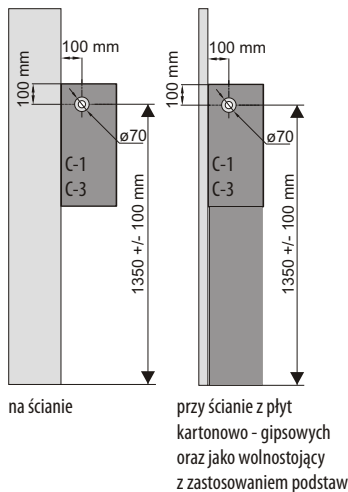

Rys. 2 Hydrant wężkowy

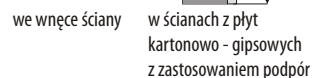
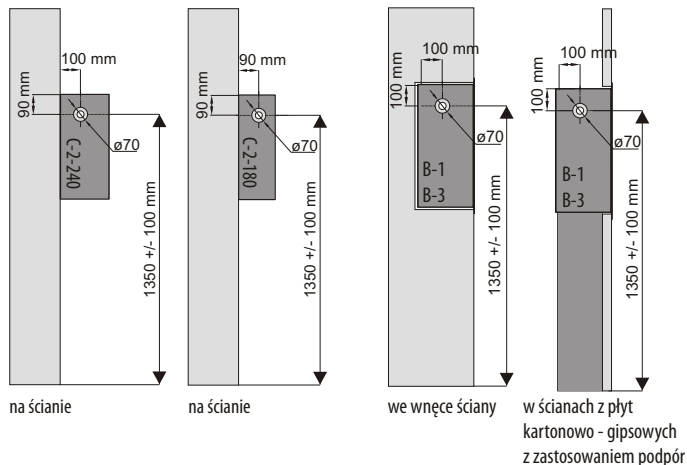

## MONTAŻU HYDRANTU W WYKONANIU BOCZNYM

Rys. 1 Hydrant zawieszany

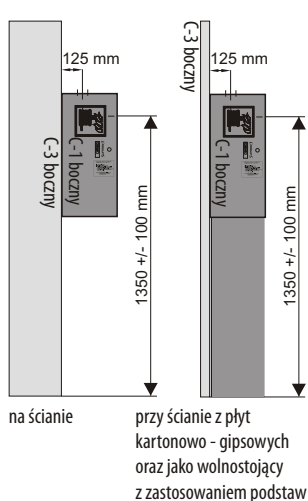

Rys. 2 Hydrant wężkowy

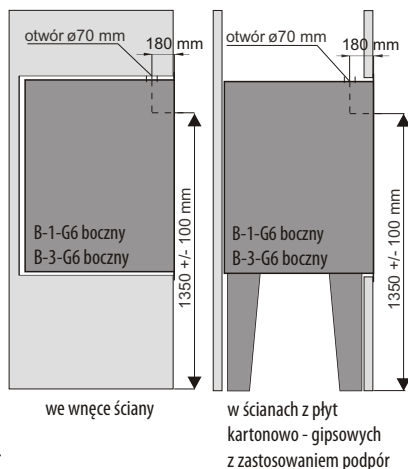
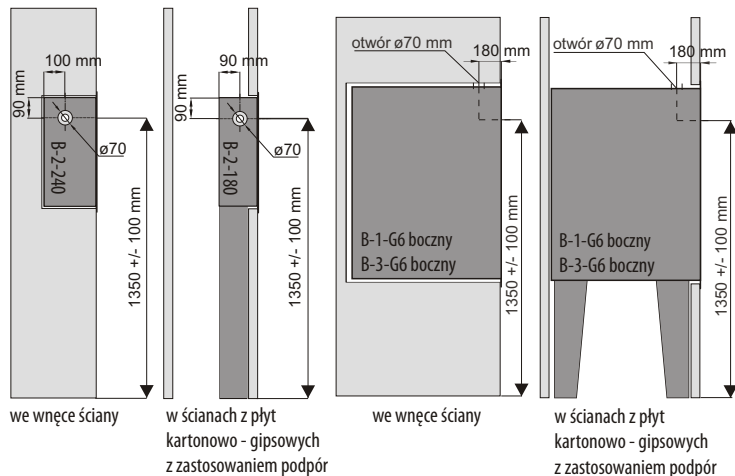

## SPOSOBY PODŁĄCZENIA ZAWORU HYDRANTOWEGO 52

Zawór hydrantowy musi być zamontowany na wysokości 1350 mm +/- 100 mm.

Położenie kątowe króćca wylotowego zaworu hydrantowego 52 do osi zaworu ustalić tak aby po podłączeniu węża łączącego zachować jego regularny kształt bez zagięć i skręceń.

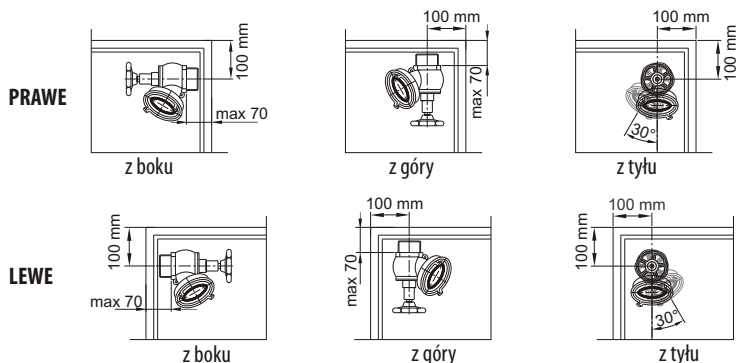

**UWAGA: Odległość zaworu hydrantowego 52 od ściany szafy hydrantowej powinna wynosić maksymalnie 70 mm.**

**Szafka 52 „UNI”** (zawieszana lub wnękowa) jest elementem hydrantu wewnętrznego z wężem płasko składanym.

Przed montażem szafki należy ustalić kierunek otwierania się drzwi („na lewo” lub na „prawo”). Wybór ten dokonywany jest przez obrót szafki o 180°.

## SPOSOBY ZAMIANY PODŁĄCZENIA ZASILANIA HYDRANTU

### ZAMIANA PODŁĄCZENIA HYDRANTU DN52 (Z KWIADŁEM) Z ZASILANIEM (ZH 52) Z PRAWY STRONY NA ZASILANIE Z LEWEJ STRONY

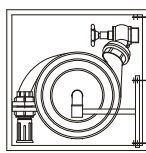

Podłączenie z prawej strony

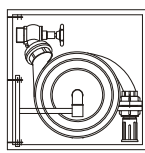

Podłączenie z lewej strony

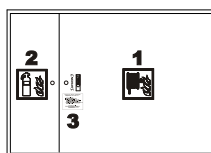

Prawidłowe oznaczenie hydrantu

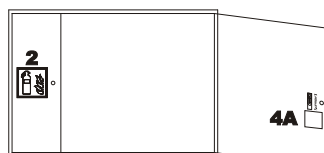

Oznaczenie na wewnętrznej stronie drzwi

### ZAMIANA PODŁĄCZENIA HYDRANTU DN52 (Z KOŁYSKĄ) Z ZASILANIEM (ZH 52) Z LEWEJ STRONY NA ZASILANIE Z PRAWY STRONY

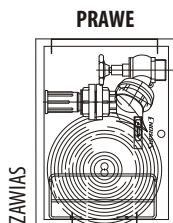

Przy drzwiach otwieranych na lewo

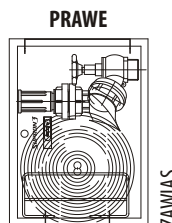
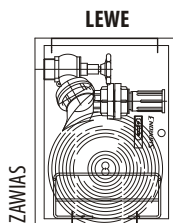

Przy drzwiach otwieranych na prawo

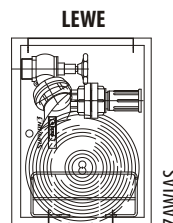

## SPOSOBY ZAMIANY PODŁĄCZENIA ZASILANIA HYDRANTU

### ZAMIANA PODŁĄCZENIA HYDRANTU DN52 (Z KOSZEM) Z ZASILANIEM (ZH 52) Z LEWEJ STRONY NA ZASILANIE Z PRAWEJ STRONY

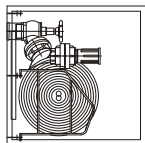

Podłączenie z lewej strony

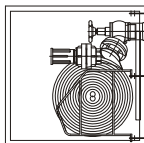

Podłączenie z prawej strony

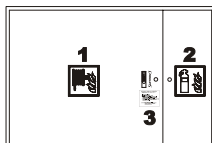

Prawidłowe oznaczenie hydrantu

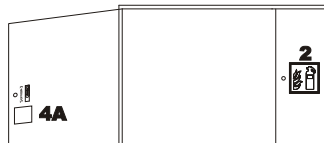

Oznaczenie na wewnętrznej stronie drzwi

## CZYNNOŚCI PRZY ZAMIANIE PODŁĄCZENIA ZASILANIA HYDRANTU

SUPRON 3 kompletuje hydrant zgodnie z zamówieniem uwzględniając stronę podłączenia.

W przypadku konieczności zamiany strony podłączenia, istnieje taka możliwość wynikająca z uniwersalności szafy hydrantowej (posiada ona zaślepienie otwory zasilające usytuowane w miejscach pozwalających na podłączenie zgodnie z wymaganiami Klienta).

**Zamiana odbywa się przed instalacją szafy na ścianie lub we wnęce.**

Komplet naklejek (znak hydrantu, instrukcja obsługi, naklejka informacyjna, naklejka „logo” producenta) wraz z dokumentacją (deklaracja właściwości użytkowych, instrukcja montażu i konserwacji, instrukcja podłączenia) znajdują się w torebce strunowej umieszczonej na wewnętrznej stronie drzwi.

## SPOSÓB MONTAŻU KOŁNIERZA HYDRANTÓW WNEKOWYCH

1. Wsunąć jeden profil pionowy kołnierza (2) między drzwi (4) a korpus (5) od strony zawiasu drzwi.
2. Otworzyć drzwi (4) najszerszej jak to możliwe (odchylając kostkę zawiasu (6) na zewnątrz).
3. Przymocować przyłożony profil dwoma blachowkrętami (3) do korpusu (5).
4. Przyłożyć drugi profil pionowy kołnierza (2) do korpusu (5).
5. Przymocować drugi profil pionowy kołnierza (2) dwoma blachowkrętami (3) do korpusu (5).
6. Profile poziome kołnierza (1) przymocować analogicznie.

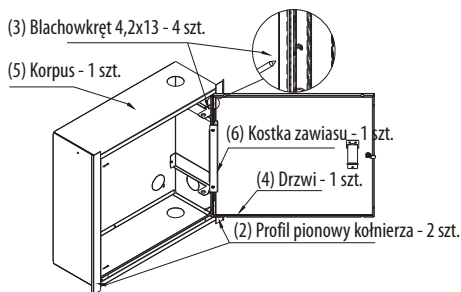

Rys.1 Montaż profili pionowych kołnierza

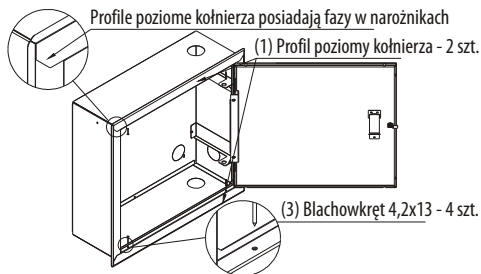

Rys.2 Montaż profili poziomych kołnierza

**W razie konieczności wykonania dodatkowych prac budowlanych wokół wnęki zdemontować kołnierz, by nie uszkodzić powłoki lakierniczej.**

## CZYNNOŚCI PRZY ZMIANIE STRONY PODŁĄCZENIA

Klient może zamienić stronę podłączenia (bez zmiany parametrów hydrantu), wykonując następujące czynności:

- wyjąć zwijadło z szafy, zdemontować ramię wychylne  
lub wyjąć wąż z kołyski i zdemontować kołyskę lub wyjąć wąż z kosza i zdemontować kosz
- obrócić szafę o 180° (jest gotowa do odwrotnego podłączenia)
- zainstalować szafę na ścianie lub we wnęce
- wybić otwór przyłączeniowy – szafa posiada przygotowane przetłoczenia do wybicia otworów przez które należy poprowadzić rurę instalacji wodnej hydrantowej
- zainstalować zawór hydrantowy na rurze, zgodnie z instrukcją „Sposoby podłączenia zaworu hydrantowego [...]”
- zamontować ramię wychylne, zgodnie z instrukcją „Zmiana położenia ramienia [...]”. Położenie ramienia wychylnego na wspornikach ustalić w lustrzanym odbiciu do pierwotnego przekładając podkładki i zawlecзки  
lub zamontować kołyskę na zaczepach lub zamontować kosz na zaczepach wspornika kosza
- zamontować zwijadło z wężem w ramieniu wychylnym  
lub umieścić wąż w kołysce i podłączyć go do zaworu. Kołyska zawsze musi być zamontowana na dolnych zaczepach – umożliwia to wypadnięcie węża po jego wyciągnięciu chwytem za prądownicę. Górne zaczepy wspornika należy zamaskować zaginając je na boki  
lub umieścić wąż w koszu i podłączyć go do zaworu

**Uwaga:** prądownica w położeniu zamkniętym: STOP

- w przypadku szafy z zamkiem Patent, zmienić położenie kluczyka w okienku za szybką; zgodnie z „Instrukcja montażu szybki w okienku z kluczykiem”
- kleić szafę kompletem naklejek - dotyczy hydrantów nie oklejonych

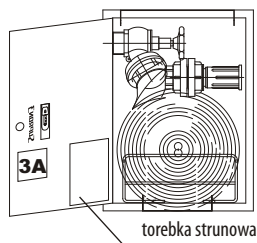
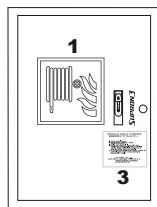

*naklejka nr 1 – „Znak hydrantu”*

*naklejka nr 2 – „Znak gaśnica”*

*(dla hydrantu z gaśnicą w wersji kombi)*

*naklejka nr 3 – Instrukcja obsługi*

*naklejka nr 4A lub 3A – Naklejka informacyjna typu hydrantu*

*(na wewnętrznej stronie drzwi)*

**UWAGA!** Przedstawione w instrukcji oznakowanie hydrantu jest zgodne z normą EN 671-1:2012.

Niestosowanie się do instrukcji producenta może skutkować utratą gwarancji.



## ZAMEK PATENT

Szafki metalowe z zamkiem Patent (otwierane za pomocą kluczyka) posiadają okienko, w którym znajduje się kluczyk do awaryjnego otwierania. Kluczyk zawieszany jest tylko w jednym wariancie w sposób ułatwiający jego wychylenie.

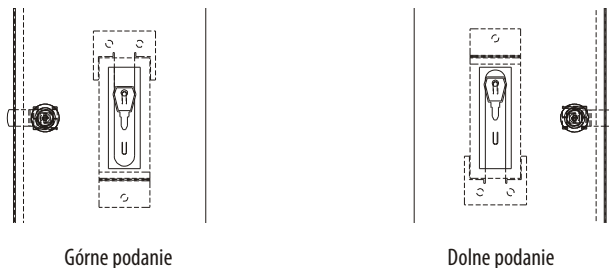

W przypadku konieczności zamiany strony podłączenia hydrantu, kierunku otwierania drzwi szafki lub wymiany sztucznej szybki, po stwierdzeniu nieprawidłowego zawieszenia kluczyka (na dolnym zaczepie) należy:

- Otworzyć drzwi
- Wysunąć blokadę szybki (element z tworzywa sztucznego)
- Wysunąć szybkę lub resztki szkła po zbitiu
- Zdjąć kluczyk z dolnego zaczepu (dotyczy nieprawidłowego zawieszenia)
- Zawiesić kluczyk na górnym zaczepie i dogiąć zaczep
- Blaszkę sprężynującą, na której wisi kluczyk odgiąć w kierunku - na zewnątrz szafy, nadając jej właściwości sprężyste - rys.1
- Powolnym ruchem odgiąć blaszkę w kierunku - do wewnątrz szafy, przez okienko
- Wsunąć szybkę w prowadnicę (zetkę) tak, aby kluczyk znajdował się za nią - rys.2
- W prowadnicę wsunąć blokadę (siła wsunięcia powinna być znaczna, aby uniemożliwić przesuw szybki) - rys.3

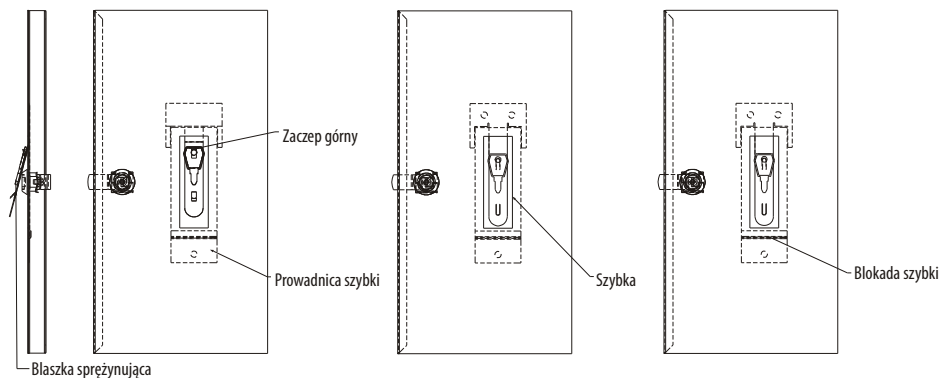

Rys. 1

Rys. 2

Rys. 3

## PODSTAWA PRAWNA

### 1. Ustawa z dnia 24 sierpnia 1991 r. o ochronie przeciwpożarowej.

art. 4.1 pkt 3: Właściciel budynku [...], zapewniając ich ochronę przeciwpożarową, jest obowiązany zapewnić konserwację oraz naprawy urządzeń przeciwpożarowych i gaśnic w sposób gwarantujący ich sprawne i niezawodne funkcjonowanie.

### 2. Rozporządzenie Ministra Spraw Wewnętrznych i Administracji z dnia 07 czerwca 2010 r. w sprawie ochrony przeciwpożarowej budynków, innych obiektów budowlanych i terenów postanawia:

§ 3. 2. Urządzenia przeciwpożarowe oraz gaśnice przenośne i przewożne, zwane dalej „gaśnicami” powinny być poddawane przeglądom technicznym i czynnościom konserwacyjnym, zgodnie z zasadami i w sposób określony w Polskich Normach dotyczących urządzeń przeciwpożarowych i gaśnic, w dokumentacji techniczno-ruchowej oraz w instrukcjach obsługi, opracowanych przez ich producentów.

§ 3. 3. Przeglądy techniczne i czynności konserwacyjne powinny być przeprowadzane w okresach ustalonych przez producenta, nie rzadziej jednak niż raz w roku.

### 3. Norma PN-EN 671-3. Stałe urządzenia gaśnicze - Hydranty wewnętrzne. Część 3: Konserwacja hydrantów wewnętrznych z wężem półsztywnym i hydrantów wewnętrznych z wężem płasko składanym.

Norma określa wymagania względem inspekcji oraz prac konserwacyjnych hydrantów wewnętrznych. Zgodnie z tą normą przeglądy i konserwacje muszą być przeprowadzone przez **osobę kompetentną** tj. osobę z niezbędnym przeszkoleniem i doświadczeniem, która ma dostęp do wymaganych narzędzi, wyposażenia i informacji, instrukcji i wiedzy o specjalnych procedurach zalecanych przez producentów, zdolna do wykonania konserwacji i napraw zgodnie z normą PN-EN 671-3.

## ZALECENIA OGÓLNE

**Producent zaleca wykonywanie przeglądów technicznych i czynności konserwacyjnych przynajmniej raz w roku, a także po każdym użyciu hydrantu do zwalczania pożaru.**

**Przeglądy i konserwacje winny być przeprowadzone zgodnie z obowiązującą normą PN-EN 671-3:**

1. Regularną kontrolę okresową powinna przeprowadzać **osoba odpowiedzialna**, w odstępach czasu zależnych od warunków otoczenia, w celu upewnienia się, że każdy hydrant:

- jest zlokalizowany w zaprojektowanym miejscu
- nie jest zastawiony, jest widoczny i ma czytelne oznakowania i instrukcję
- nie ma widocznych uszkodzeń

**Osoba odpowiedzialna powinna podjąć niezwłocznie działania w celu usunięcia zauważonych nieprawidłowości.**

2. Przeglądy i konserwacje wykonane raz w roku muszą być przeprowadzane przez **osobę kompetentną** w następujący sposób: Wąż hydrantu całkowicie rozwinąć, hydrant poddać ciśnieniu i sprawdzić czy:

- urządzenie nie jest zastawione, nieuszkodzone, a elementy nie są skorodowane lub przeciekające
- instrukcje obsługi są czyste i czytelne
- miejsce umieszczenia jest wyraźnie oznakowane
- mocowania do ściany są odpowiednie do ich przeznaczenia i pewnie zamontowane
- wypływ wody jest równomierny i dostateczny (wskazane jest użycie miernika przypiływu oraz miernika ciśnienia)

## ZALECENIA OGÓLNE

- miernik ciśnienia (jeżeli jest zastosowany) pracuje prawidłowo i w swoim zakresie pomiarowym
- wąż na całej długości nie wykazuje oznak uszkodzeń, zniekształceń, zużycia ani pęknięć. Jeżeli wąż wykazuje uszkodzenia, powinien być wymieniony na nowy lub poddany próbie ciśnieniowej na maksymalne ciśnienie robocze
- zaciski lub taśmowanie węża są prawidłowego typu i właściwie zaciśnięte
- zwijadło wężowe obraca się lekko w obu kierunkach
- w przypadku wychylnego zwijadła wężowego, czy obraca się ono łatwo i wychyla o 180°
- w przypadku ręcznych zwijadeł zawór odcinający jest właściwego typu i czy działa łatwo i prawidłowo
- w przypadku zwijadeł automatycznych, czy praca zaworu automatycznego jest prawidłowa oraz praca dodatkowego serwisowego zaworu odcinającego jest właściwa
- stan przewodów rurowych zasilających w wodę jest właściwy. Szczególną uwagę należy zwrócić na to czy odcinki elastyczne nie wykazują oznak zużycia lub zniszczenia
- jeżeli hydrant wyposażony jest w szafę, czy nie nosi oznak uszkodzenia i czy drzwiczki szafy łatwo się otwierają
- prądownica jest właściwego typu i czy łatwo się nią posługiwać
- praca prowadnic węża jest prawidłowa. Upewnić się, że są one właściwie i pewnie zamocowane
- pozostawić hydrant wewnętrzny w stanie gotowym do natychmiastowego użycia. Jeżeli konieczne są poważniejsze naprawy, hydrant powinien być oznakowany „USZKODZONY” i kompetentna osoba powinna powiadomić o tym użytkownika/właściciela

Okresowe przeglądy i konserwacje węży:

- co 5 lat wężę powinny być poddane próbie ciśnieniowej na maksymalne ciśnienie robocze instalacji, zgodnie z normami **PN-EN 671-1, PN-EN 671-2**.

### Dokumentowanie przeglądów i konserwacji

Po przeglądzie i przeprowadzeniu niezbędnych pomiarów hydranty wewnętrzne powinny być oznakowane napisem „SPRAWDZONE” przez kompetentne osoby. Osoby odpowiedzialne powinny przechowywać trwałe zapisy o wszystkich przeglądach, kontrolach i testach. Zapis taki powinien zawierać:

- datę (miesiąc i rok) przeglądu i testu
- wykaz i datę zainstalowanych części zamiennych
- dodatkowe testy do wykonania, jeśli są wymagane
- datę (miesiąc i rok) następnego przeglądu i testów
- wykaz wszystkich hydrantów wewnętrznych

### Etykiety konserwacji i przeglądów

Dane dotyczące konserwacji i przeglądów powinny być zapisane na etykiecie, która nie może zakrywać żadnych oznaczeń producenta.

Na etykiecie powinny być umieszczone następujące dane:

- słowo „SPRAWDZONE”
- nazwa i adres dostawcy hydrantu
- znak jednoznacznie identyfikujący osobę wykonującą przegląd lub nazwisko i imię konserwatora
- data (miesiąc i rok) kiedy konserwacja była przeprowadzona